

**Brugsanvisning**  
**Pevino Vinkøleskab**

**PM248S-HHB-1 / PMW248S-HHB-1**

Pevino

**Læs denne vejledning og sikkerheds-henstillingerne, før ibrugtagning.**

Dette køleapparat er beregnet til udelukkende at blive brugt til opbevaring af vin.

# 1. GENERELLE SIKKERHEDS INFORMATIONER

*For deres sikkerhed og nemmeste ibrugtagning, bør de læse denne manual grundigt inden ibrugtagning, inklusive advarsler og henstillinger, før de installerer og tilslutter apparatet, og benytter det første gang. For at undgå skader, bør alle som benytter apparatet sætte sig ind i brug, råd og advarsler. Opbevar denne manual i nærheden af apparatet, til eventuelle fremtidige opslag, hvis det bliver solgt eller flyttet.*

## Sikkerhed for børn

Vi anbefaler at vinkøleskabet ikke betjenes af børn.

Hold børn væk fra pakkematerialerne, da der kan være fare for kvælning og indespærring.

Før de smider deres gamle hvidevarer væk, bør de fjerne dørene og lade hylderne sidde I, for at undgå at børn kravler ind.

Lad ikke børn lege med stik eller ledninger.

## Generelle sikkerhedsråd

ADVARSEL— Dette vinkøleskab er kun til hjemme brug

ADVARSEL— Opbevar aldrig brandbare væsker, trykbeholdere eller lignende inde i skabet.

ADVARSEL— Er der brud på stik eller ledninger bør de omgående udskiftes af kvalificeret personale.

ADVARSEL— Vær opmærksom på ikke at blokerer skabets ventilationsriste, at der er tilstrækkelig ventilation, specielt hvis skabet indbygges.

ADVARSEL— Vær opmærksom på ikke at beskadige kølecirkulation, rør og kompressor.

ADVARSEL— Benyt ikke andre elektriske apparater inde i vinkøleskabet.

ADVARSEL— Apparatet indeholder brandfarlige materialer og må kun bortskaffes på den nærmeste genbrugsstation.

ADVARSEL: Når du placerer apparatet, skal du sikre dig, at forsyningskablet ikke er fanget eller beskadiget.

ADVARSEL: brug ikke bærbare stikkontakter eller bærbare strømforsyninger på bagsiden af apparatet

## **Kølevæske**

Kølekredsløbet i apparatet bruger isobutan (R600a), som er en meget brandfarlig naturgas og derfor er farligt for miljøet. Ved transport eller installation af apparatet, skal du sikre dig, at der ikke findes noget element i kølekredsløbet som er beskadiget. Kølevæsken (R600a) er brændbar.

## **ADVARSEL: Brandfare**

I tilfælde af brud på kølesystemet rør eller kompresser, kan der sive brandfarlige gasser ud:

- undgå åben ild.
- udluft lokalet grundigt
- skader på stik og ledninger kan medføre kortslutning, og brandfare.

## **Elektrisk sikkerhed**

- Check at stik og stikkontakt ikke er beskadigede, da det kan medføre brandfare.
- Træk aldrig I ledninger eller tilslutninger.
- Hvis stik eller stikkontakt ikke er monteret korrekt er der farer for kortslutning og brand.
- Benyt ikke apparatet hvis lysafskærmningen inde I skabet er itu.
- Sluk for strømmen inden de skifter pærer.
- Dette apparat virker ved tilslutning til 220~240 V / 50 Hz
- Reparer aldrig en beskadiget ledning, men kontakt kvalificeret personale for udskiftning.

Hvis de er I tvivl om installation bør kvalificeret personale tilkaldes.

## Daglig brug:

- Opbevar ikke brandbare væsker eller trykbeholdere inde i skabet, da der er fare for eksplosion og brand.
- Benyt ikke andre elektriske apparater inde i skabet (håndmixere, ismaskiner og andre elektriske apparater)
- Træk ikke i ledningen, men tag stikket ud.
- Vinkøleskabet bør ikke stå i direkte sollys, da det vil påvirke køleevnen.
- hold apparatet væk fra stearinlys, og åben ild, af hensyn til brandfare.
- Dette køleapparat er ikke beregnet til at blive indbygget  
det er kun beregnet som fritstående.
- Dette køleapparat er ikke egnet til nedfrysning af fødevarer.
- Den anbefalede temperaturindstilling på apparatet er 12 ° C.
- Dette apparat er beregnet til opbevaring af vin og andre drikkevarer.
- Dette apparat er tungt, vær forsigtigt når det flyttes.
- Hvis deres apparat har hjul, husk de er kun til mindre flytninger, og ikke til længere afstande.
- Læn dem ikke op af vinkøleskabet. Sid eller stå ikke på skabet.
- For at undgå faldende ting, pas på ikke overbelaste skabet eller hylder.

## Advarsel! Rengøring og vedligeholdelse

- Før rengøring bør de slukke for strømmen og trække stikket ud.
- Ved rengøring må der ikke benyttes metal genstande, dampapparater, skrappe rengøringsmidler, opløsningsmidler eller lignende.
- Brug ikke skarpe eller spidse genstande til at fjerne is.

## Vigtige informationer vedrørende installering

- Vær opmærksom på at huset elektriske installationer er lovlige og følg råd og vejledning I denne manual.
- Ved udpakning bør de sikre dem at der ikke er synlige skader på apparatet.
- Vi anbefaler at de ikke tilslutter apparatet før det har stået I rumtemperatur I mindst 4 timer.
- husk at tilsikre nødvendig luftcirkulation omkring skabet for at undgå overophedning.
- for at undgå overophedning og brandfare, må apparatet ikke være I kontakt med vægge eller skabs sider.
- Apparatet må ikke placeres tæt på radiatorer, ovne, komfurer eller andre varme kilder
- Vær sikker på at de kan slukke for strømmen når skabet er installeret.

## Spar på strømmen

For at spare på strømmen bør de følge nedenstående råd:

- Installer apparatet korrekt, og med rigelig ventilation omkring
  - åben dørene så lidt og så sjældent som muligt.
  - For at sikre normal drift, bør de rengøre kondensbakken regelmæssigt.
  - regelmæssigt rengør og undersøg dørens gummilister for at tilsikre at de slutter normalt til, da de ellers bør udskiftes.
- Hylderne er fabriksmonterede og den mest effektive brug af energi til dette køleapparat. Brug hylderne fra producenten, du må aldrig blokere hullerne på hylderne eller bruge andre hylder, der ikke er godkendt af producenten, hvilket kan forårsage dårlig eller øget energiforbruget.
- Fabrikkens indstillede temperatur er 12 °C, det anbefales at indstille temperaturen ved 12°C for optimeret konservering af vine.

Ved en omgivelsestemperatur på 25°C og uden flaskebelastning vil det tage omkring 1 time at øge vinkølerens temperatur fra 5°C til 12°C. Under de samme omstændigheder vil det tage omkring 3 timer at reducere temperaturen fra 12°C til 5°C. Jo mindre temperaturspændet er, jo mindre tid vil det tage.

## Problemløsning

- Alt elektrisk arbejde bør kun udføres af kvalificeret personale, og kun originale dele må benyttes.

Dette apparat er kun til hjemmebrug, og vi påtager os ikke ansvaret for anden brug.



## 2. Beskrivelse

PM248S-HHB-1 / PMW248S-HHB-1

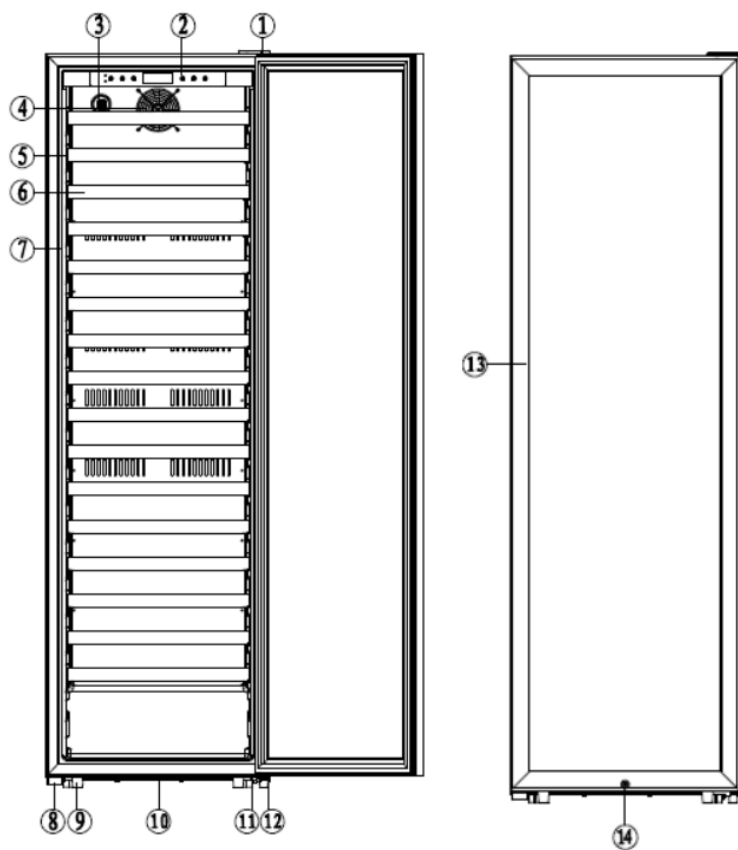

1	Øverste hængsel
2	Kontrol panel
3	Carbon filter
4	Ventilator
5	Teleskop glide skinne
6	Hylde
7	LED lys skinne
8	Dør støtte
9	Justerbare ben
10	Låse beslag
11	Nedre dør hængsel
12	Nedre dør støtte
13	Dør
14	Lås

### 3. INSTALLATIONS VEJLEDNING

#### Før ibrugtagning:

- Fjern alle pakkematerialer.
- Før tilslutning til strøm, lad vinkøleskabet stå i 24 timer. Dette vil få kølevæsker til at falde til ro efter transporten.
- Rens skabet med en fugtig klud.

#### Brugsvejledning:

Dette apparat er beregnet til at fungere i de omgivelsestemperaturer, der er angivet på typeskiltet.

Den omgivende temperatur påvirker den indvendige temperatur og fugtighed for din vinkøler.

Klimaklasse	Symbol	Omgivende temperaturområde
Udvidet tempereret	SN	Fra +10°C til +32°C
Tempereret	N	Fra +16°C til +32°C
Subtropisk	ST	Fra +16°C til +38°C
Tropisk	T	Fra +16°C til +43°C

Hvis rum temperaturen er højere eller lavere, vil skabets ydeevne blive påvirket, og kan måske ikke opnå den ønskede temperatur.

Designede temperaturer for PM248S-HHB-1 / PMW248S-HHB-1: 5-20°C

Det anbefales, at du installerer din vinkøler på et sted, hvor omgivelsestemperaturen er mellem 10-38°C. Hvis omgivelsestemperaturen er over eller under de anbefalede temperaturer, vil vinkølerens ydeevne blive påvirket, og det er muligvis ikke muligt at opnå.

## Installation af vinkøleskabet:

- Dette vinkøleskab er designet til fritstående installation.
- Stil skabet på et underlag med styrke nok, til at bære det når det er fyldt. Juster fødderne under skabet så det står lige
- For at opnå bedste funktion og laveste energiforbrug, bør apparatet ikke placeres nær varmekilder (ovne, komfur osv.) og bør ikke stå i direkte sollys, eller et rum som er meget koldt.
- Tilslut apparatet til en stikkontakt, og sørg for 50 mm afstand mellem skabet og væggen
- Skabet skal stå lige, på et solidt underlag for at sikre at dør og tætningslister fungerer optimalt.

## Kontrol panel:

**Vigtigt:** Efter de har valgt den ønskede temperatur, vil displayet fortsat vise den aktuelle temperatur som vil ændre sig gradvist til den ønskede temperatur er opnået.

## LCD display beskrivelse:

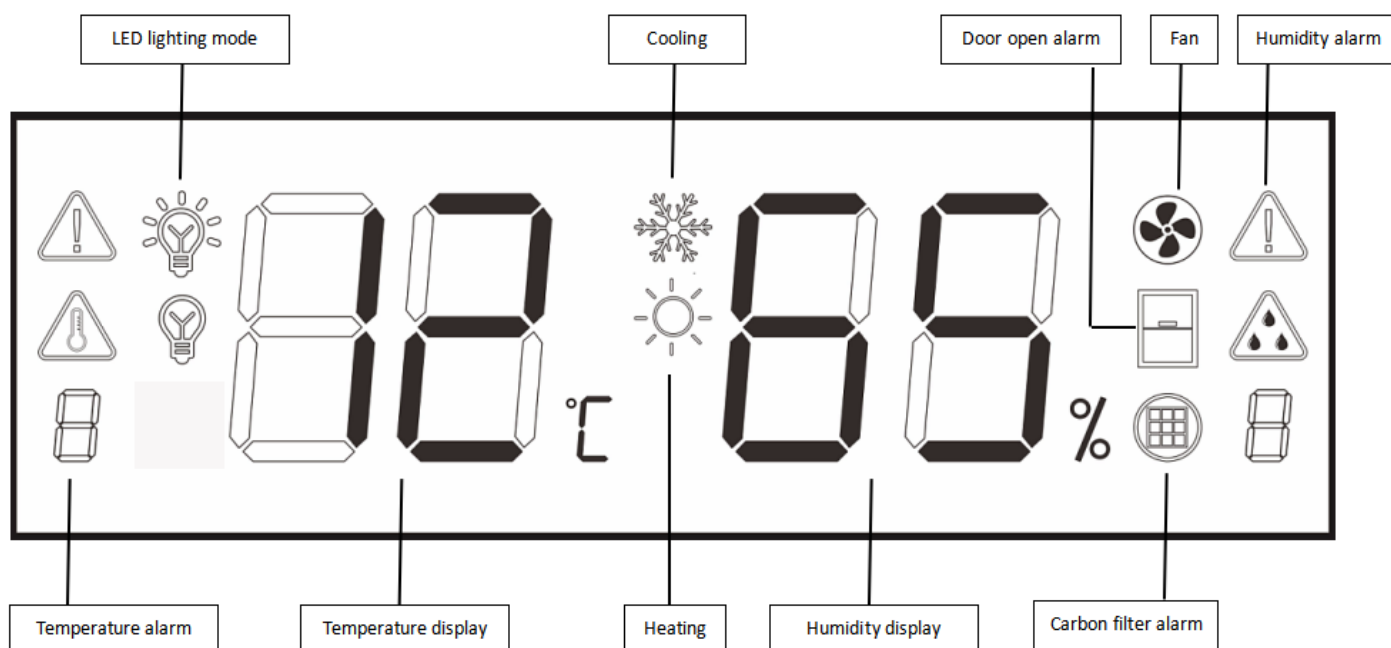

















## Kontrol beskrivelse:





For PM248S-HHB-1 / PMW248S-HHB-1, er min/ max. temperaturer 5-20°C

Piktogram	Kontrol knapper	Betjenings vejledning
	Tænd / Sluk knap	Tryk og hold knappen inde I ca. 2 sekunder for tænde og slukke apparatet
	Temperatur valg knap	Tryk denne knap for at ændre temperaturen, derefter tryk OP og NED pilene for at ændre temperatur.
	Temperatur OP knap	Tryk for at øge temperaturen Derefter tryk Temperatur Valg knappen
	Temperatur NED knap	Tryk for at sænke temperaturen Derefter tryk Temperatur Valg knappen
	Celsius/Fahrenheit valg knap	Tryk for at vælge temperatur display fra Celsius til Fahrenheit
	Lys valg	Tryk på knappen og hold i 3 sekunder for vælge lys funktion, der er 2 funktioner at vælge imellem, Både top og side lys styres ved en knap samtidigt.
	Lys funktion	Når LCD displayet viser dette symbol, vil lyset være tændt konstant
	Lys Tænd / Slukke funktion	Når LCD displayet viser dette symbol, vil lyset tænde når døren åbnes, og slukke når døren lukkes. Denne funktion er standard funktion.  Lysstyrken kan justeres i 5 niveauer, når du vil justerer skal du trykke på lysknappen for at justere lysstyrken, vil hver tryk ændre 1 niveau af lysstyrken.

## Alarm system:

Piktogram	Alarm type	Beskrivelse
	Dør åben alarm	Hvis døren er åben eller ikke lukket ordentligt, vil symbolet fremstå LCD displayet og en bip-alarm vil lyde 3 gange hver 5 sekund, Tryk på en af knapper for at stoppe alarmen. Alarmen vil også stoppe hvis døren lukkes.
	Lav temperatur alarm	Hvis temperaturen I skabet er under 2°C i mere end 3 timer, vil der lyde en bip-alarm og LCD displayet vil blinke, tryk på en af knapperne for stoppe alarmen
	Høj temperatur alarm	Hvis temperaturen I skabet er 25°C I mere end 6 timer, vil der lyde en bip-alarm og LCD displayet vil blinke, tryk på en af knapperne for stoppe alarmen
	Lav luftfugtigheds alarm	Hvis luftfugtigheden I skabet er under 40% I mere end 3 timer, Vil LCD displayet blinke, alarmen vil stoppe når luftfugtigheden kommer på normalt niveau.
	Høj luftfugtigheds alarm	Hvis luftfugtigheden I skabet er mere end 80% I over en time, Vil LCD displayet blinke, alarmen vil stoppe når luftfugtigheden kommer på normalt niveau.
	kulfilter alarm	Hvis kulfilteret har været I brug mere end 365 dage, lyder alarmen og LCD displayet vil blinke. Tryk på en af knapper for stoppe alarmen. kulfilteret bør udskiftes evt. rengøres.

## Kulfilter udløb og nulstilling:

Tryk  og  samtidig i 3 sekunder, for at se hvornår kulfilteret udløber. Det vil være synligt på LCD displayet i ca. 10 sekunder.

Hvis kulfilteret har været i brug i mere end 365 dage, lyder alarmen og LCD display blinker.

Når du har skiftet kulfilteret, skal du trykke  og  samtidig for at starte en ny 365 dages periode.

## Skift kulfilter

Dette Vinkøleskab er udstyret med et kulfilter for at rense luften konstant.

Det er installeret toppen inde i skabet venstre side. For fjerne det, drej filteret og træk det ud



## Vending af dør

Døren kan ikke vendes, idet der er installeret en sikkerhedslås.

## Flaske opbevaring

PM248S-HHB-1 / PMW248S-HHB-1 er udstyret med 16 hylder med en flaske kapacitet på 161 standard Bordeaux flasker,:

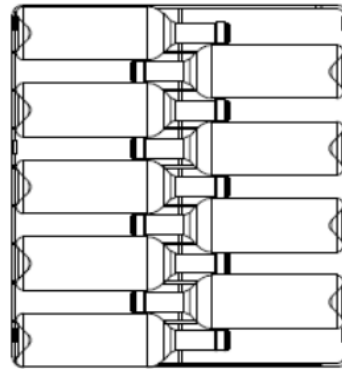
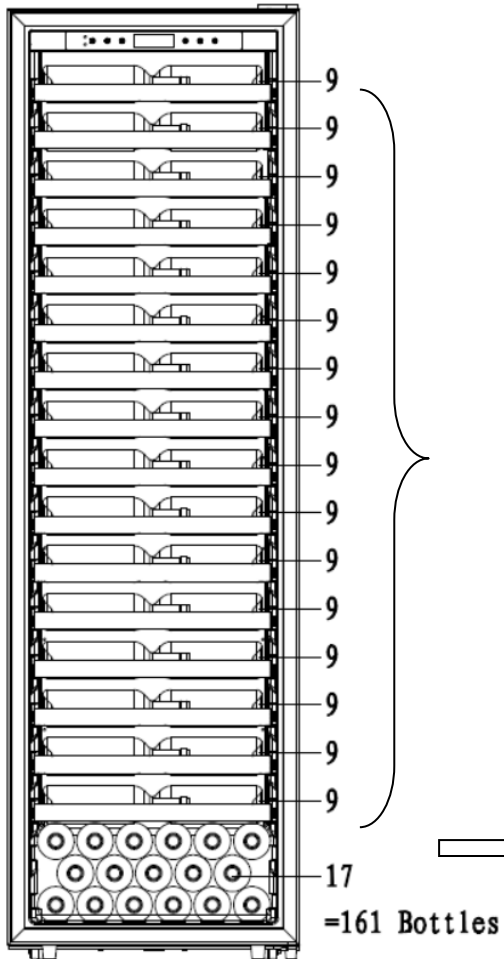

Hver hylde kan holde 9 flasker

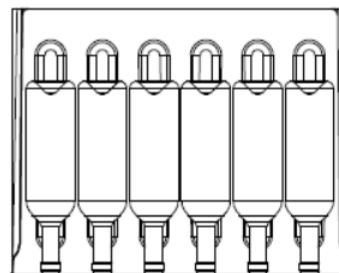

I bunden kan lægges 3 lag flasker.

Første og tredje lag kan have 6 flasker,

Det mellemste lag 5 flasker

## Installering af håndtag:

Disse to modeller er uden håndtag.

## Montering af væg afstandsstykker:

For model PM248S-HHB-1 / PMW248S-HHB-1, 2 væg afstand stykker er inkluderet i instruktions posen, før ibrugtagning af dit vinkøleskab, bør du følge nedenstående for sikre nok ventilation.

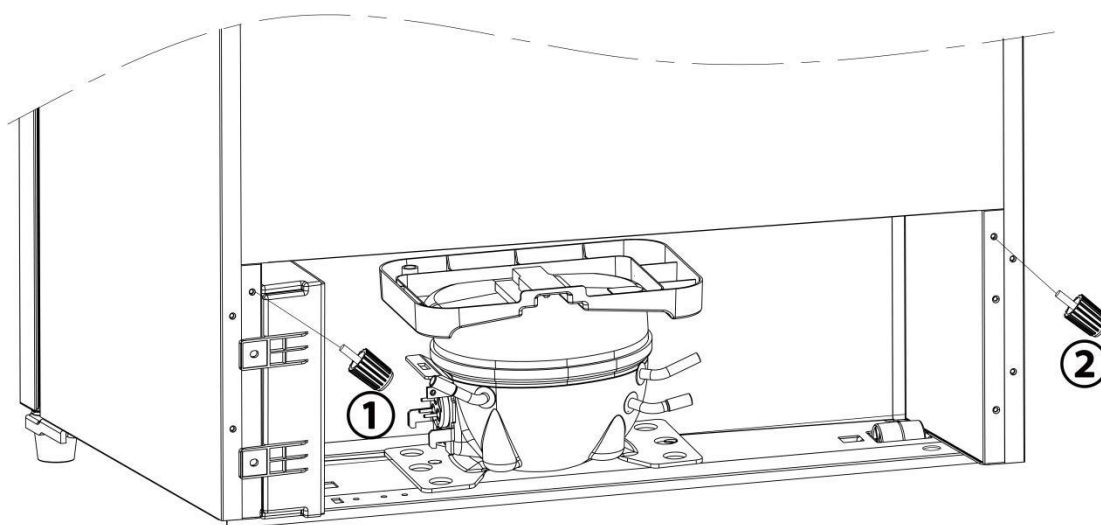

Neenstående viser afstandsstykkerne installeret:

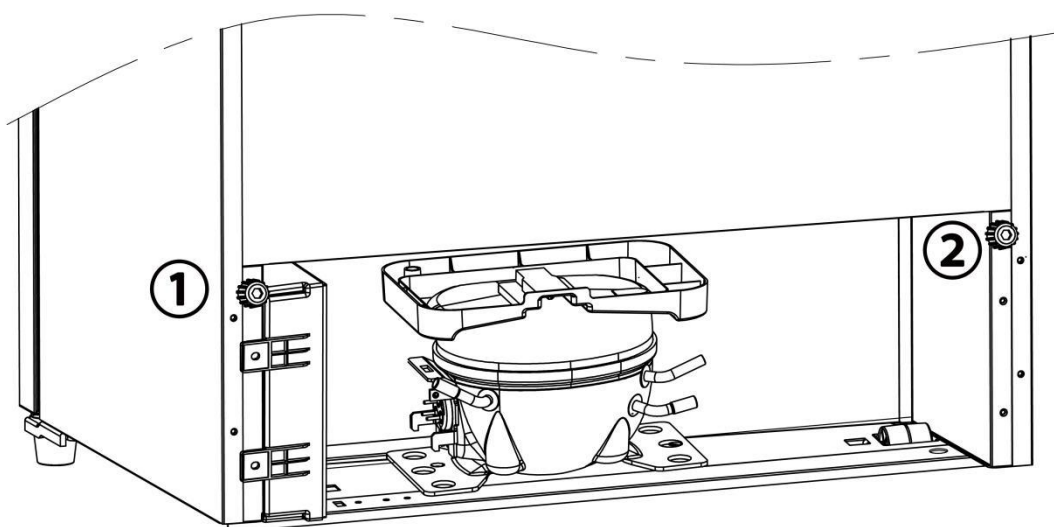

## 4. Udstyr

### Klima kontrolsystem

Ifølge specialister, er den idealle temperatur for opbevaring af vin omkring 12°C, med mulighed for 10 til 14°C. Men ved forskellige vintyper kan skabet indstilles fra 5 til 20°C.

Det er vigtigt og undgå pludselige temperature udsving. Dette vinskab er designet til at holde en ens og konstant temperatur.

### Anti-vibrations system:

Køle kompressoren er udstyret med specielle dæmper, og alle hulrum er isoleret med skum. Disse tiltag forhindrer overførslen af vibrationer til vinen.

### Afisning:

Dette apparat er udstyret med automatisk afisnings system. Når køling er i standby, bliver apparatets overflader afiset efter behov. Eventuelt smelte og kondensvand, overføres automatisk til fordamper-beholderen på bagsiden af skabe i nærheden af kompressoren. Varmen fra kompressoren får vandet til at fordampe løbende.

### Udskiftning af lys kilde:

Dette apparat består af lysemitterende dioder(LYSDIODER). Denne type diode kan ikke ændres af

Forbruger. Levetiden for disse LED'er er normalt tilstrækkelig til, at der ikke kan foretages ændringer. Hvis dog, og på trods af al den omhu, der blev taget under fremstillingen af din vinkælder, var led'erne defekte,

kontakt din eftersalgsservice for at få foretaget en eventuel indgriben.

## 5. FYLDNING

Det anbefalede antal flasker er udelukkende vejledende; og giver kun et overblik af det estimerede antal flasker, som naturligvis kommer an på størrelsen af flasker og type.

Vinkøleskabets rigtige størrelse er målt i antal liter.

Antallet af flasker er målt i henhold til en standard 75 cl Bordeaux flaske – forskellige distrikter har forskellige flaske størrelser (Bordeaux, Burgundy, Provence, osv.).

## 6. VEDLIGEHOLDELSE

Før rengøring (som bør foretages regelmæssigt), sluk for strømmen og træk stikket ud

Før ibrugtagning og regelmæssigt efterfølgende, anbefaler vi rengøring udvendigt og indvendigt (for og bagside, samt top og sider) med varmt/lunkent vand evt. tilsat et mildt rengøringsmiddel med en blød klud. Tør efter med en fugtig klud inden tilslutning. Brug ikke opløsningsmidler eller andre skrappe midler.

Tør hylderne af med en fugtig klud. Træhylder kræver ikke nogen særlig behandling.

Første gang apparatet tændes kan der forekomme lugte. Lad apparatet stå og tomt i nogle timer på koldeste mulige justering. Kulden vil normalt få lugten til at forsvinde.

## 7. OPBEVARING AF VINKØLESKABET.

Hvis de ikke bruger apparatet i en periode, bør de lade kontrolpanelet stå på den normale indstilling.

Ved en længere periode:

- Fjern alle flasker
- Tag stikket ud af stikkontakten
- Rengør apparatet indvendigt og udvendigt
- Lad døren stå åben, for at undgå lugte og mug.

## **8. I TILFÆLDE AF STRØMSVIGT**

De fleste strømsvigt varer kun 1-2 timer og vil ikke have den store indflydelse på temperaturen i skabet. For at beskytte Deres vin bør de ikke åbne døren hvis der er strømsvigt.

-Hvis apparatet har været uden strøm bør de vente 3-5 minutter før genstart. ADVARSEL at kompressoren vil kun genstarte, hvis der er behov for køling.

-Hvis apparatet har været uden strøm, kan kontrolpanelet have glemt temperaturindstillingerne. Dette er helt normalt og kan tage et par timer inden det kommer tilbage til normal.

## **9. VED FLYTNING AF DIT VINKØLESKAB**

Først, sluk og træk stikket ud af stikkontakten.

Fjern alle flasker, og sikre løse genstande.

For at undgå at beskadige indstillingsfødderne, skru dem stramt ind i soklen.

Flyt apparatet opretstående, se evt. pakningen om i hvilken retning skabet kan, vippes.

## **10. I TILFÆLDE AF NEDBRUD**

I tilfælde af nedbrud, undersøg da følgende før de evt. ringer efter service.

1. Er apparatet tilsluttet strøm
2. Er der strømsvigt i huset eller området;

VIGTIGT:

Hvis ledningen er beskadiget, bør den udskiftes af en autoriseret elinstallatør.

**HVIS UNDERSØGELSERNE IKKE LØSER PROBLEMET, SKAL DE KONTAKTE BUTIKKEN HVOR VAREN ER KØBT.**

**AFVARSEL!**

**TRÆK STIKKET UD AF STIKKONTAKTEN INDEN DE REPARER APPARATET**



## 11. PROBLEMER OG LØSNINGER

De selv løse de fleste simple problemer med deres vinkøleskab. Prøv følgende:

<b>PROBLEM</b>	<b>MULIG ÅRSAG</b>
<i>APPARATET VIRKER IKKE</i>	<i>Apparatet er ikke sat i stikkontakten Apparatet er ikke tændt Check om der er strøm i stikkontakten og om der evt. er sprunget en sikring</i>
<i>APPARATET KØLER IKKE NOK</i>	<i>Check temperaturindstillingen Check om rumtemperaturen er over eller under apparatets ydeevne Har døren været åbnet for ofte Er døren lukket ordentligt Er gummilisten tæt Er der luft nok omkring apparatet, så det kan komme af med varmen</i>
<i>KOMPRESSOREN STARTER OG STOPPER TIT</i>	<i>Rumtemperaturen er for høj Et større antal flasker er fornyeligt lagt ind i skabet. Døren bliver åbnet ofte Døren er ikke lukket ordentligt Vinkøleskabet er ikke indstillet korrekt</i>
<i>LED LYSENE VIRKER IKKE</i>	<i>Apparatet er ikke sat i stikkontakten En sikring er sprunget Lyskontakten er slukket</i>
<i>Vibration</i>	<i>Check at apparatet står på et fast underlag og er i vater.</i>
<i>APPARATET LARMER</i>	<i>En lyd som rindende vand er normalt, det er kølevæsken. I slutningen af en køleperiode, kan man høre lyden af vand. Udvidelser og sammentrækning af kølesystemet er normalt Apparatet står ikke i vater</i>

	<i>Check at ventilatoren kører som den skal</i>
<b>DØREN KAN IKKE LUKKES</b>	<i>Apparatet står ikke I vater.</i> <i>Dørens gummiliste er slidt eller beskidt</i> <i>Hyldeerne sidder ikke korrekt.</i> <i>Noget af indholdet stikker for langt ud, og hindrer døren I at lukke.</i>
<i>LED display virker ikke</i>	<i>Kontrolpanelet er i stykker</i> <i>Power knappen er ikke aktiveret</i> <i>Apparatet er ikke sat I stikkontakten</i>

## 12. MILJØ

Den overstregede skraldecontainer symbol på dette apparat, betyder at apparatet kun må bortskaffes ved deres nærmeste genbrugscentral.



For mere detaljeret information om tilgængelige indsamlingssystemer, kontakt din lokale affaldsindsamlingsorganisation eller det detailforretning, hvor du købte produktet.

## 13. TILGÆNGELIGHED AF RESERVEDELE

Funktionelle og æstetiske reservedele er tilgængelige for professionelle reparatører og slutforbruger i en periode på mindst 10 år fra datoen for datoenden sidste enhed i modellen sat på markedet.

Listen over reservedele og proceduren for bestilling af dem (erhvervsmæssig adgang/endelig forbruger Adgang) er tilgængelige på følgende hjemmeside eller med posten til følgende adresse:

[www.wineandbarrels.com](http://www.wineandbarrels.com)

Wineandbarrels A/S, Rønnevangsalle, 3400 Hillerød, Danmark

Alle PEVINO vinkølere er under garanti på 2-år.

## APPENDIX

Model	PM248S-HHB-1	PMW248S-HHB-1
Strøm	220-240V/50Hz	220-240V/50Hz
Produkt størrelse (BXDXH)mm	595x705x1955	595x705x1955
Pakke Størrelse (WXDXH)mm	660x770x2015	660x770x2015
Net vægt (kg)	113	120
Energi Klasse	G	G
Net Volumen	478L	478L
Energiforbrug/24t	0.512kW.h	0.512kW.h
Energi forbrug/år	187kW.h	187kW.h
Defrosting	Automatic	Automatic
Klima klasse	N/ST/T	N/ST/T
Installations type	Fritstående	Fritstående

# **Instructional Manual**

## **Pevino wine cooler**

**PM248S-HHB-1 / PMW248S-HHB-1**

# Pevino

**THANK YOU FOR PURCHASING A PEVINO WINE COOLER.**

**Before use, please read and follow the safety rules and operating instructions in this manual.**

**This appliance is intended exclusively for the storage of wine.**

# 1. GENERAL SAFETY INSTRUCTIONS

*For your own safety and for the proper utilization of the appliance, read this manual carefully, including the warnings and recommendations, before installing the appliance and using it for the first time. In order to avoid damage to the appliance and/or personal injury, persons using the appliance should be fully familiar with its operation and safety functions. Keep these recommendations close to the appliance, for future reference, and ensure that the document is transferred with the appliance, if it is sold or in the case of moving. This will ensure optimum operation of the appliance.*

## **Safety of children and other vulnerable persons**

- This appliance may be used by children aged 8 years and above, and by persons who are physically, sensorially or mentally handicapped, or who have not learned to use the appliance, providing they are supervised by a person familiar with the appliance and who is aware of the risks involved. Children should not be allowed to play with the appliance. User cleaning and servicing operations should not be carried out by children, unless they are more than 8 years old and are supervised.
- Keep all packaging out of the reach of children, as there is a risk of suffocation.
- If you decide to scrap the appliance, disconnect it from the wall socket, cut the connection cable (as close to the appliance as possible) and remove the door, in order to prevent children playing with it and to avoid risk of electric shock or being trapped inside.
- If an appliance with a magnetic door seal is being replaced by another appliance with a latch on the door or on the seal, ensure that the latch is disabled before selling or scrapping the old appliance. This will prevent the appliance from being transformed into a trap for children.
- Keep the appliance and its power cable out of reach of children less than 8 years old.

## **General safety**

WARNING — This appliance is designed for home use.

WARNING — Never store inflammable substances, such as aerosols, inside the appliance, as they could leak or release fluids.

WARNING — A damaged power cable should be immediately replaced by the manufacturer or by a qualified retailer, in order to avoid any risk of electric shock.

WARNING — Keep the ventilation openings well open and ensure that air can circulate, especially if the appliance is recessed into a wall.

WARNING— Do not damage the refrigerating circuit.

WARNING — Do not use electrical appliances inside the compartment, unless they are tolerated by the manufacturer.

WARNING — The refrigerating and insulating systems contain inflammable gases. When the appliance is scrapped, it should be deposited at an accredited collection centre. Do not expose the appliance to fire.

WARNING: When positioning the appliance, ensure the supply cord is not trapped or damaged.

WARNING: Do not locate multiple portable socket-outlets or portable power supplies at the rear of the appliance

## **Refrigerating fluid**

The refrigerating circuit in the appliance uses refrigerating isobutane (R600a), which is a highly inflammable natural gas and is therefore dangerous for the environment. When transporting or installing the appliance, ensure that no element of the refrigerating circuit is damaged. The refrigerating fluid (R600a) is inflammable.

## **Caution: Fire rise**

If the refrigerating circuit is damaged:

- Avoid open flames or any source of combustion.
- Ensure that the room in which the appliance is installed is well ventilated. It is dangerous to change the specification of the appliance in any way whatsoever.  
Damage to the power cable may cause a short circuit and/or electric shock.

## **Electrical safety**

- We decline any liability in respect of incidents caused by poor electrical installation.
- Do not extend the power cable. Do not use an extension cable, or adapter, or multi-way socket.
- Check that the wall socket is not damaged. A wall socket in poor condition may cause the appliance to overheat and explode.
- Check that the wall socket used for the appliance is properly accessible.
- Never pull on the main power cable.
- Ensure that the appliance is always electrically earthed.
- If the wall socket is loose, do not connect the cable, as there is a risk of electric shock or fire.
- Do not use the appliance if the interior lighting cover is not installed.
- Disconnect the appliance before replacing the lighting bulb.
- The appliance operates on a single phase 220~240 V / 50 Hz power supply.
- The appliance must be connected to an earthed wall socket, in accordance with applicable recommendations.
- Do not attempt to replace a damaged power cable, contact your after-sales service.
- The power socket must be easily accessible but out of reach of children.

In case of doubt, contact your installation technician.

## **Daily utilization**

- Do not store inflammable substances or fluids inside the appliance.  
This would create a risk of explosion.
- Do not operate other electrical equipment inside the appliance (mixers, whirling rotor for ice cream, etc.).
- When disconnecting the appliance, grip the plug firmly and do not pull on the cable.
- Do not expose the appliance to direct sunlight.
- Keep the appliance away from candles, luminaries and open flames, in order to avoid fire risk.

- This refrigerating appliance is not intended to be used as a built-in appliance; it is designed for free-standing only.
- This refrigerating appliance is not suitable for the freezing foodstuffs.
- The recommended setting of temperatures of the appliance is 12°C.
- The appliance is heavy. Be careful when moving it.
- If your appliance is equipped with castors, remember that these are only designed to facilitate minor movements. Do not move the appliance over long distances.
- Do not lean or climb on the appliance or its elements.
- In order to avoid falling objects and to prevent damage to the appliance, do not overload the compartments of the appliance.

**This appliance is intended exclusively for the storage of wine.**

**This refrigerating appliance is not intended to be used as a built-in appliance.**

### **Caution! Cleaning and servicing**

- Before carrying out servicing, switch off the power supply and disconnect the appliance.
- When cleaning the appliance, do not use metal objects, steam systems, volatile fluids, organic solvents or abrasive substances.
- Do not use sharp or pointed objects to remove ice. Use a plastic Scraper.

### **Important information concerning installation!**

- To ensure proper electrical connection, follow the recommendations given in the present manual.
- Unpack the appliance and visually check that it is not damaged. Do not connect a damaged appliance. Inform your retailer or point of sale of any damage. In such a case, keep the packaging.
- It is recommended that the appliance be allowed to settle for at least 4 hours before connecting the electrical power supply, so that the compressor fluid feed is correct.



- Proper air circulation is necessary to avoid overheating. To ensure sufficient ventilation, observe the installation recommendations Provided.
- In order to avoid fire risk, wherever possible, ensure that the appliance is not in contact with walls or with any hot element (compressor, condenser). Observe the installation recommendations.
- The appliance should not be placed close to radiators or cooking hot plates or gas rings.
- Check that electrical sockets remain accessible when the appliance is Installed.

## **Power saving**

To limit the electricity consumption of your appliance:

- Install it in an appropriate place (see “Installing your appliance”).
- Leave the doors open as little time as possible.
- To ensure that the appliance operates properly, clean the condenser regularly (see “Routine servicing of your appliance”).
- Regularly inspect the door seals and ensure that they are still closing properly. If this is not the case, contact your after-sales service.
- The shelves placed in manufacturer mode is the most efficient use of energy for this refrigerating appliance. Use the shelves provided by manufacturer, never block the holes on the shelves or use other type of shelves not authorized by manufacturer which may cause poor cooling or increase the energy consumption.
- Designed temperature of wine cooler is 12°C, it is recommended to set the temperature at 12°C for optimized preservation of wines. When the ambient temperature is 25°C and the wine cooler has no bottle loaded; it will take around 1 hour to increase the wine cooler’s temperature from 5°C to 12°C. Under the same circumstance, it will take around 3 hours to decrease the wine cooler’s temperature from 12°C to 5°C. The less the temperature span is, the less time it will take. The wine cooler is recommended to be set at 12°C. If the setting temperature is higher than 12°C, the energy consumption will be lower. If the setting temperature is lower than 12°C, the energy consumption will be higher.

## Trouble shooting

- Any electrical work should be carried out by a qualified and skilled technician.
- The appliance should be repaired by an accredited repair centre, using only manufacturer's original spare parts.



The appliance is designed for home use only. The manufacturer declines any liability whatsoever in the case of other utilisations



## Safety instructions



Caution: Do not obstruct the ventilation grills on the appliance.

Caution: Do not store explosive substances, such as aerosol cans containing an inflammable propellant, in the appliance.

Caution: Do not damage the refrigerating circuit in the appliance.



Caution: The refrigerating units use isobutane (R600a), and should not be placed close to ignition sources (for example, electrical contacts that are exposed or open contacts that could be closed by the refrigerating fluid in the event of a leak). The refrigerating fluid type is specified on the power cabinet identification plate.



Caution: Do not use electrical equipment in the compartments of the appliance, unless they are of the type recommended by the manufacturer.



## 2. DESCRIPTION OF THE APPLIANCE

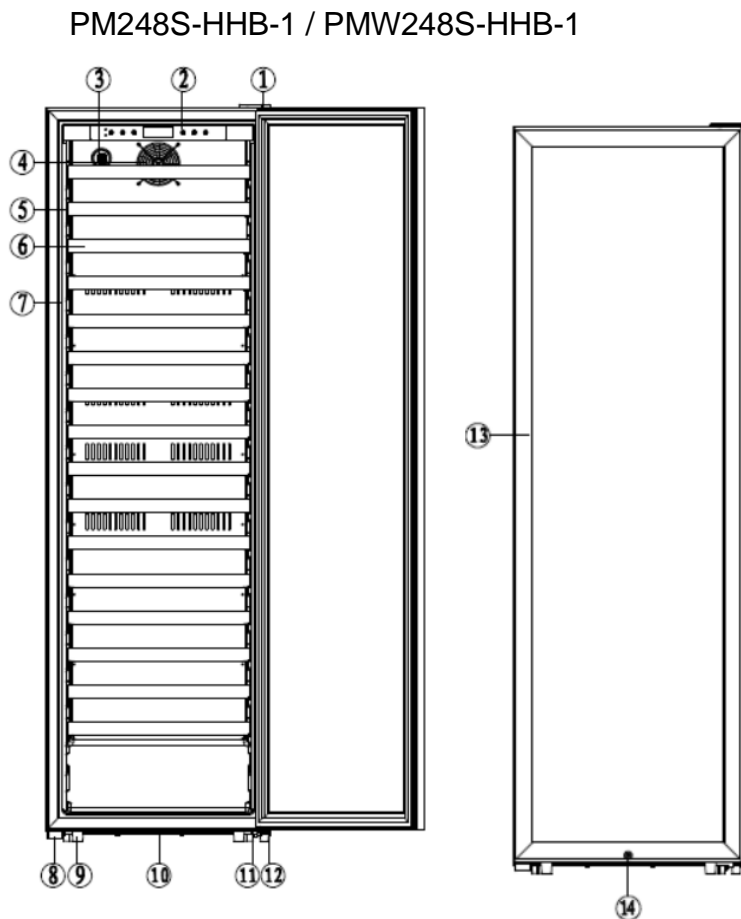

1	Upper hinge
2	Control panel
3	Carbon filter
4	Fan
5	Sliding rails
6	Shelf
7	Strip side light
8	Door support
9	Feet
10	Lock catch
11	Lower door hinge
12	Lower door support feet
13	Door
14	Lock

## 3. INSTALLATION INSTRUCTIONS

### Before using your wine cooler:

- Remove inner and outer packaging.
- Before connecting the appliance to the electrical socket, leave it in position for 24 hours. This will reduce the possibility of malfunction of the refrigeration circuit due to transport.
- Clean the inside using a soft cloth and lukewarm water.

## **Using your wine cooler:**

**This appliance is designed to operate in ambient temperatures specified by its temperature class marked on the rating plate.**

**The ambient temperature affects the interior temperature and humidity for your wine cooler. For optimal operation, the settings of your wine cooler are carried out for ambient temperature of 23°C to 25°C.**

<b>Climate class</b>	<b>Symbol</b>	<b>Ambient temperature range</b>
<b>Extended temperate</b>	<b>SN</b>	<b>From +10°C to +32°C</b>
<b>Temperate</b>	<b>N</b>	<b>From +16°C to +32°C</b>
<b>Subtropical</b>	<b>ST</b>	<b>From +16°C to +38°C</b>
<b>Tropical</b>	<b>T</b>	<b>From +16°C to +43°C</b>

Designed temperature range for PM248S-HHB-1 / PMW248S-HHB-1: 5-20°C

It's recommended that you install your wine cooler in a place where the ambient temperature is between

10-38°C. If the ambient temperature is above or below recommended temperatures, the performance

of the wine cooler will be affected and it may not be possible to obtain temperature between 5-20°C

## Installing your wine cooler:

- This wine cellar is designed for free-standing installation.
- Position it in a place with sufficient strength to support its weight when loaded. To ensure that it is level, adjust the height of the feet underneath.
- To get the best from your appliance with the lowest energy consumption, do not place the appliance close to a heat source (heater, cooker, etc.), do not expose it to direct sunlight, and do not place it in a room which is too cold.
- Good ventilation is required around the appliance, in order to dissipate the heat properly and to guarantee efficient cooling operation at low power consumption. Sufficient clearance is necessary.
  - Gap to the back and to the side walls each approx. 10 cm;
- Place the appliance so that the appliance door can open without being impeded.
- Only install at a location with an ambient temperature suitable for the climate class of the appliance. This will prevent any movement due to instability, generating noise and vibration, and will ensure that the door seals perfectly

## Control panel:

**Important note: After selecting the desired temperature, the display will continue to show the real temperature inside the equipment, which will vary gradually until it reaches the selected temperature**





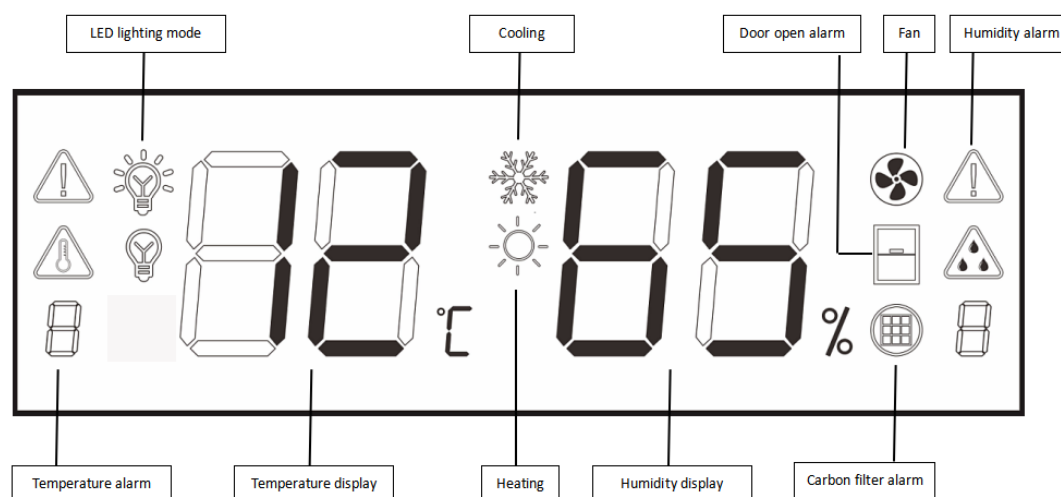



## **Model # PM248S-HHB-1 / PMW248S-HHB-1**

### **LCD screen display description:**













For PM248S-HHB-1 / PMW248S-HHB-1, temperature range is 5-20°C

Pictogram	Control button	Operation instruction
	ON/OFF button	Press and hold for 2 seconds to turn on or turn off the appliance
	Temperature select key	Press this button first to enter temperature control, then press temperature UP and DOWN to adjust temperature
	Temperature UP key	Press to increase the temperature after pressing temperature select key
	Temperature DOWN key	Press to decrease the temperature after pressing temperature select key
	Celsius/Fahrenheit display change	Press to change temperature display from Celsius to Fahrenheit
	Lighting mode	Press and hold for 3 seconds to select lighting modes, there are two lighting modes to select. These two models equip with top light and two strip side lights. All lights will be controlled in the same time under each light mode.  Light strength can be adjusted in 5 levels, when in lighting on model, press light button to adjust the light strength, each press will change 1 level of the light strength.
	Lighting on mode	When LCD screen displays this pictogram, the lights will be permanently turned on.
	Lighting on/off model	When LCD screen displays this pictogram, the lights will be controlled by door open and close, when door is open, the light will be turned on, when door is closed, the light will be turned off. This is the default setting of lighting mode.

## Alarm system:

Pictogram	Alarm type	Details
	Door open alarm	When door has been opened for over 5 minutes, door open alarm will be on and LCD screen display this pictogram and beep 3 times every 5 seconds, press any keys to stop the alarm sound. Alarm will stop when door is closed.
	Low temperature alarm	When inside temperature is below 2°C for over 3 hours, it will beep to alarm and screen will flash display, press any key to stop alarm sound
	High temperature alarm	When inside temperature is above 25°C for over 6 hours, it will beep to alarm and screen will flash display, press any key to stop the alarm sound.
	Low humidity alarm	When humidity inside cabinet is below 40% for over 3 hours, screen will flash display, alarm will stop when humidity returns to normal level.
	High humidity alarm	When humidity inside cabinet is below 80% for over 1 hour, screen will flash display, alarm will stop when humidity returns to normal level.
	Carbon filter expiry alarm	When carbon filter has been used for over 365 days, the alarm will activate and LCD screen will flash display with a beeping sound. Press any key to stop the beeping sound. When alarm activates, carbon filter has expired and new carbon filter replacement is needed.

### **Carbon filter expiry time check and reset:**

Press  and  together for 3 seconds to check the expiry time of carbon filter, the expiry time will display on the LCD screen for 10 seconds.

When carbon filter has been used for over 365 days, the alarm will be on and LCD screen will display

After replacing a new carbon filter, press  and  together for 3 seconds to reset the validity period to 365 days.

## Replace carbon filter

This wine cooler is equipped with a carbon filter to purify air continuously. It is installed at top left of inside cabinet which should be replaced annually.

To remove it, turn the charcoal filter to set free pins and pull it directly from the inside of the cellar towards you.



## Bottle loading plan

PM248S-HHB-1 / PMW248S-HHB-1 equips with 16 lateral sliding shelves, maximum load capacity is 161 standard Bordeaux wine bottles. Bottle loading plan as below:

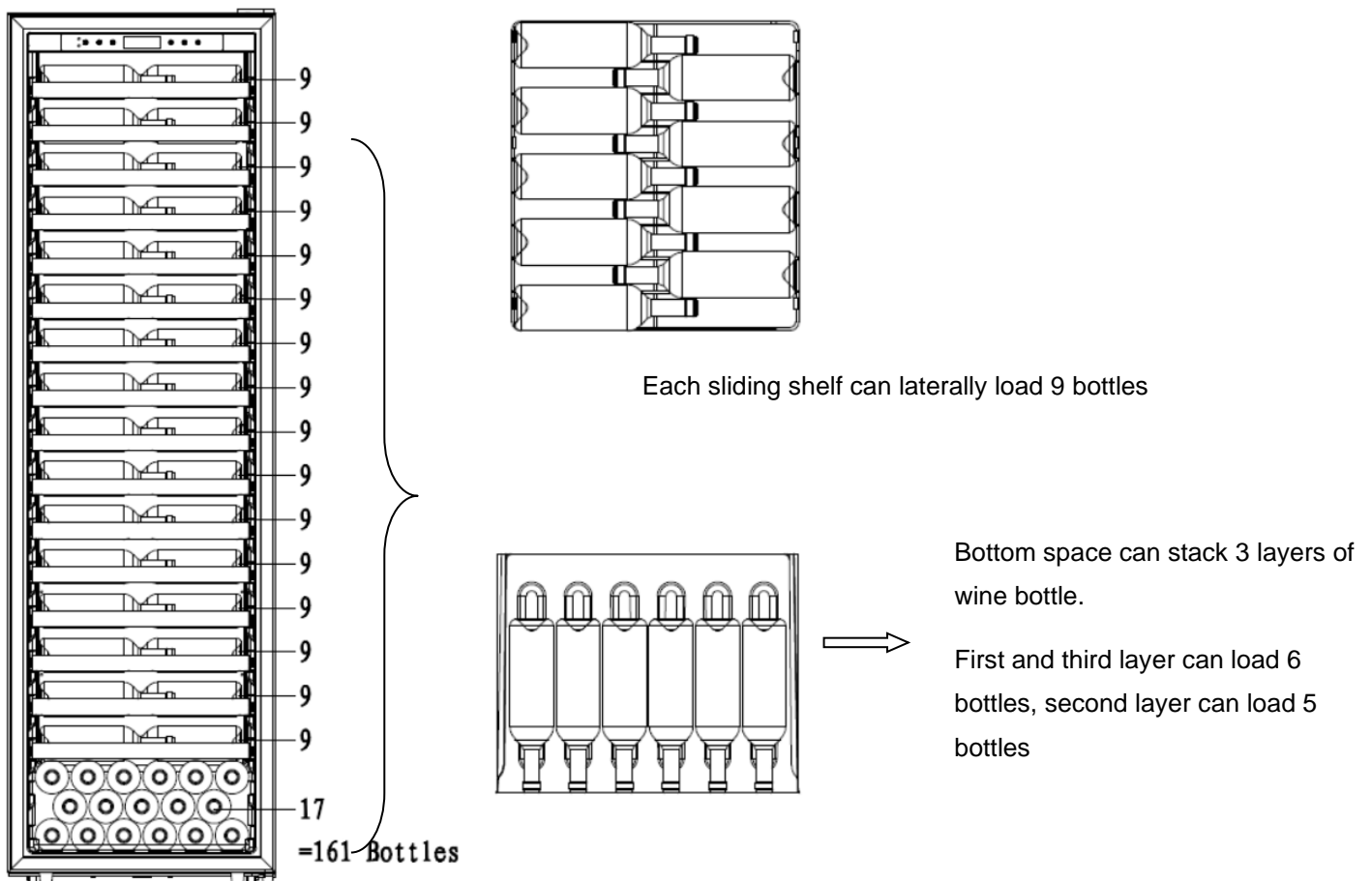

## Door reversibility

The door cannot be reversible as there is security lock on the door.



## Installing handle:

These two models are without handle.

## Wall stopper installation:

For model PM248S-HHB-1/ PMW248S-HHB-1, 2 wall stoppers are included in the IM bag, before using your wine cooler, please follow below photo to install wall stoppers onto the back of the wine cooler, they will keep the space between wall and wine cooler to secure enough ventilation and protect the wine cooler.

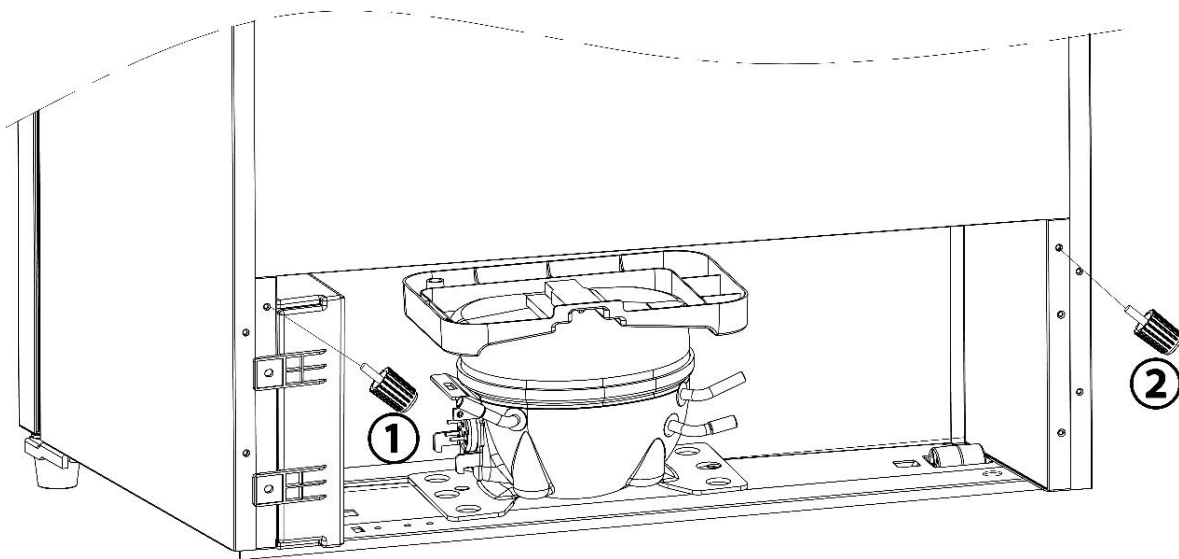

Below is photo after wall stopper being installed:

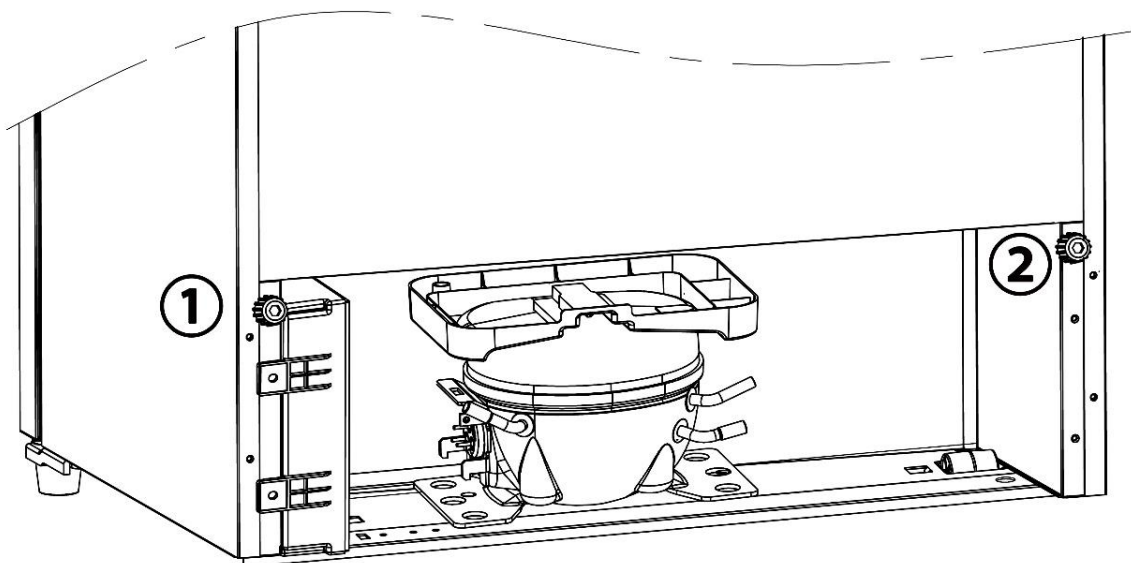

## 4. EQUIPMENT

### **The climate control system**

According to advice from specialists, the ideal temperature for storing wine is around 12°C, within a bracket of 10 to 14°C. Do not confuse this with service temperature, which varies between 5 and 20°C, depending on the specific nature of the wine.

It is especially important to avoid sudden changes in temperature. Designed by specialists for oenophiles, this appliance, unlike a simple refrigerator, takes into account the sensitivity of grand cru wines to sudden variations in temperature by ensuring the close control of a constant average temperature.

### **The anti-vibration system:**

The refrigeration compressor is equipped with special dampers (silent-blocks) and the inner space is insulated from the body by a thick layer of polyurethane foam. These characteristics prevent the transmission of vibration to your wines.

### **Defrosting:**

Your appliance is equipped with an automatic defrost cycle. When a cooling cycle finishes, the appliance's refrigerated surfaces are defrosted automatically. The defrost water is channeled into a condensates evaporation tray which is located in the back of the appliance near the compressor. The heat produced by the compressor then evaporates the condensates collected in the tray.

### **Replacing light:**

This appliance consists of light-emitting diodes(LEDs). This type of diode cannot be changed by the

consumer. The lifetime of these LEDs is normally sufficient for no change to be made. If however, and

despite all the care taken during the manufacture of your wine cellar, the LEDs were defective, please

contact your after-sales service for any intervention.

## **5. LOADING**

The maximum recommended loading quantities for bottles are given as guidelines and are indicative only; they provide a quick estimate of the size of the appliance (similar to the capacity of a refrigerator expressed in litres).

They correspond to tests conducted with a standard bottle: the standard "75 cl light Bordeaux" bottle - standards apply the geographical origin of each bottle shape (Bordeaux, Burgundy, Provence, etc.) and a type (traditional, heavy, light, flute, etc.), each with its own diameter and height.

In reality and in extreme cases, you could store more bottles by stacking the same type of bottle without using shelves, but a varied cellar comprises a wide variety of bottles and the practical aspect of everyday cellar management limits its capacity. You will therefore probably load the appliance a little less than the recommended maximum.

## **6. MAINTENANCE**

Before cleaning your appliance (something to be done regularly), disconnect it by removing the plug or by pulling the fuse on the circuit.

Before using your appliance for the first time and regularly after that, we recommend that you clean the inside and outside (front, sides and top) with warm water mixed with a gentle cleaning product. Rinse with clean water and allow to dry before reconnecting. Do not use solvents or abrasives.

Wash the plastic coating on the steel shelves with a mild detergent solution and then dry with a soft cloth. Wooden shelves require no particular maintenance.

When the appliance is switched on for the first time, there may be a residual odour. In that case, run the appliance empty for a few hours at the coldest possible temperature. The cold will kill any odours.

## **7. STORING YOUR WINE COOLER**

If you will not be using your appliance for short periods, leave the control panel with its usual settings.

During an extended shutdown:

- Remove all bottles from the appliance
- Unplug the appliance
- Thoroughly clean the inside and outside of the appliance
- Leave the door open to prevent condensation, unpleasant odours and mould.

## **8. WHAT TO DO IN THE EVENT OF A POWER CUT**

Most power cuts are resolved within a short time. A power cut of 1 or 2 hours will not affect the temperature in your cellar. To protect your wines during a power cut, avoid opening the door as much as possible. During very long power cuts, take the necessary measures to protect your wine.

-If the appliance is disconnected or if there is a power cut, you must wait three to five minutes before re- starting. If you try to re-start before this time, the compressor will only re-start after 3 to 5 minutes (if the temperature requires).

-When switching on for the first time or following a prolonged shutdown, it is possible that when re-starting, the temperatures selected and those displayed are not the same. This is normal. It will take a few hours before they stabilise.

## **9. IF YOU NEED TO MOVE YOUR WINE COOLER**

First, disconnect your appliance.

Remove all bottles and secure any loose parts.

To avoid damaging the levelling screws on the feet, screw them tightly into the base.

Move the appliance in an upright position (preferably) or note the direction in which the appliance may be laid down by looking at its packaging.

## 10. IN THE EVENT OF A BREAKDOWN

Despite the care we take during production, a breakdown can never be totally ruled out. Before contacting your retailer's after-sales department, please check that:

- 1.the appliance is properly plugged in;
- 2.there is not a power cut in progress;
- 3.the breakdown is not one of those described in the table at the end of this manual.

### IMPORTANT:

If the mains cable supplied is damaged, it must be replaced by the manufacturer, a centre approved by the brand or by the retailer. In all cases, it must be replaced by qualified personnel, so as to avoid any risk of injury.

**IF THESE CHECKS REVEAL NOTHING, THEN CONTACT YOUR RETAILER'S AFTER-SALES DEPARTMENT.**

### CAUTION!

**Unplug the appliance before carrying out any maintenance or repair work.**

## 11. PROBLEMS AND SOLUTIONS

You can solve many simple problems with your wine cooler yourself, thus avoiding having to contact your after- sales department. Try the following suggestions.

<b><i>PROBLEM</i></b>	<b><i>POSSIBLE CAUSES</i></b>
<b><i>Appliance is not working</i></b>	<b><i>Appliance is not plugged in</i></b> <b><i>Appliance is not turned on</i></b> <b><i>Check if voltage of the installation</i></b> <b><i>Check the circuit breaker or if fuse has blown</i></b>
<b><i>Appliance is not cold enough</i></b>	<b><i>Check the temperature control setting</i></b> <b><i>Check if ambient temperature is beyond appliance operating temperature</i></b>

	<p><i>The door is opened too frequently</i></p> <p><i>The door is not closed properly</i></p> <p><i>The door is not sealing properly</i></p> <p><i>Insufficient free space around the appliance</i></p>
<p><i>The compressor starts and stops frequently</i></p>	<p><i>The external temperature is high.</i></p> <p><i>A large quantity of bottles has been put into the cellar.</i></p> <p><i>The appliance is opened frequently.</i></p> <p><i>The door is not properly closed.</i></p> <p><i>The cellar has not been correctly set.</i></p>
<p><i>LED lights do not operate</i></p>	<p><i>The appliance is not plugged in</i></p> <p><i>The fuse has blown</i></p> <p><i>LED lights are not broken</i></p> <p><i>The light switch is off</i></p>
<p><i>Vibration</i></p>	<p><i>Check and ensure that the appliance is level</i></p>
<p><i>The appliance makes a lot of noise</i></p>	<p><i>A noise resembling circulating water is produced by the coolant gas and this is normal.</i></p> <p><i>At the end of a cooling cycle, you can hear the noise of water circulating.</i></p> <p><i>Expansion and contraction of the internal walls may cause a cracking sound.</i></p> <p><i>The appliance is not level</i></p> <p><i>Check if fan is in good condition</i></p>
<p><i>The door does not close properly</i></p>	<p><i>The appliance is not level.</i></p> <p><i>The door seal is dirty or damaged.</i></p> <p><i>The shelves are not positioned correctly.</i></p> <p><i>A part of the contents is preventing the door from closing.</i></p>
<p><i>LED display is not working properly</i></p>	<p><i>Control panel failed</i></p> <p><i>Power PCB has broken</i></p> <p><i>The appliance is not plugged in</i></p> <p><i>The probe is not working</i></p>

## 12. ENVIRONMENT



The crossed-out waste bin symbol on this appliance means that, at the end of its life, the appliance should be recycled separately from other domestic waste.

It should therefore be disposed of at a selective collection center for electrical and/or electronic appliances or, if you are buying an equivalent product, by the retailer of the new product.

The user is responsible for taking the appliance to the appropriate collection center at the end of its useful life. Selective and appropriate collection for the recycling of no-longer-used appliances and their disposal and destruction in an environmentally friendly manner helps to prevent potential negative effects on the environment and health, and encourages the recycling of materials used to make the product.

For more detailed information about available collection systems, contact your local waste collection organization or the retail outlet where you bought the product.

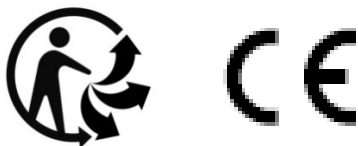

## 13. AVAILABILITY OF SPARE PARTS

Functional and aesthetic spare parts are available to professional repairers and final consumer for a minimum period of 10 years from the date of placing the last unit in the model on the market.

The list of spare parts and the procedure of ordering them (professional access/final consumer Access) are available on the following website or by post to the following address:

[www.wineandbarrels.com](http://www.wineandbarrels.com)

Wineandbarrels A/S, Rønnevangsalle, 3400 Hillerød, Danmark

All PEVINO wine coolers are under warranty of 2 years.

## APPENDIX 1

Model	PM248S-HHB-1	PMW248S-HHB-1
Power supply	220-240V/50Hz	220-240V/50Hz
Product Dimensions (WXDXH)mm	595x705x1955	595x705x1955
Packing Dimensions (WXDXH)mm	660x770x2015	660x770x2015
Net Weight (kg)	113	120
Energy efficiency class	G	G
Net Volume	478L	478L
Energy consumption/24h	0.512kW.h	0.512kW.h
Energy consumption/year	187kW.h	187kW.h
Defrosting	Automatic	Automatic
Climate class	N/ST/T	N/ST/T
Installation type	Free standing	Free standing



# **BEDIENUNGSANLEITUNG PEVINO WEINKÜHLSCHRANK**

**PM248S-HHB-1 / PMW248S-HHB-1**

# PeVino

**Lesen Sie vor der Inbetriebnahme diese Anleitung und die Sicherheitsanweisungen.**

Dieses Kühlgerät ist ausschließlich zum Kühlen von Wein konzipiert.

# 1. ALLGEMEINE SICHERHEITSINFORMATIONEN

*Zu Ihrer Sicherheit und um die einfachste Inbetriebnahme zu ermöglichen, sollten Sie diese Anleitung vor der Inbetriebnahme gründlich lesen, einschließlich der Warnungen und Anweisungen. Dies sollte vor Installation und Anschluss sowie der Erstnutzung des Geräts erfolgen. Um Schäden zu vermeiden, sollten sich alle, die das Gerät benutzen, mit der Nutzung, den Ratschlägen und den Warnungen befassen. Heben Sie diese Anleitung zum Nachschlagen in der Nähe des Geräts auf, falls es verkauft oder an eine andere Stelle gestellt wird.*

## Sicherheit für Kinder

- Wir empfehlen, den Weinkühlschrank nicht von Kindern bedienen zu lassen.
- Kinder sollten vom Verpackungsmaterial entfernt gehalten werden, da die Gefahr des Erstickens und Einsperrens besteht.
- Vor dem Entsorgen von alten Elektrogeräten sollten die Türen entfernt werden und die Regalböden in den Geräten bleiben, damit Kinder nicht hineinklettern können.
- Lassen Sie keine Kinder mit dem Stecker oder dem Kabel spielen.

## Allgemeine Sicherheitstipps

ACHTUNG— Dieser Weinkühlschrank ist nur für die Nutzung zu Hause konzipiert.

ACHTUNG— Es dürfen nie brennbare Flüssigkeiten, Druckbehälter oder Ähnliches im Schrank aufbewahrt werden.

ACHTUNG— Falls Brüche am Stecker oder Kabel auftreten, sollten diese umgehend von Fachpersonal ausgetauscht werden.

ACHTUNG— Bitte darauf achten, dass die Lüftungsgitter der Schrank nicht blockiert werden und dass eine ausreichende Belüftung gewährleistet ist - insbesondere, wenn der Schrank eingebaut wird.

ACHTUNG— Bitte darauf achten, dass die Kühlzirkulation, die Rohre und der Kompressor nicht beschädigt werden.

ACHTUNG— Im Weinkühlschrank keine anderen elektrischen Geräte verwenden.

ACHTUNG— Das Gerät enthält leicht entzündbare Materialien und darf nur auf dem nächsten Recyclinghof entsorgt werden.

ACHTUNG: Wenn das Gerät aufgebaut wird, muss darauf geachtet werden, dass das Stromkabel nicht eingeklemmt oder beschädigt ist.

ACHTUNG: Hinter dem Gerät dürfen keine Verlängerungskabel, Kabeltrommeln oder Mehrfachsteckdosen verwendet werden.

## Kühlflüssigkeit

Für den Kühlkreislauf im Gerät wird Isobutan (R600a) verwendet, das ein sehr leicht entzündbares Naturgas ist und deshalb eine Gefahr für die Umwelt darstellt. Beim Transport oder der Installation des Geräts müssen Sie überprüfen, dass kein Element im Kühlkreislauf beschädigt ist. Die Kühlflüssigkeit (R600a) ist leicht entzündbar.

## ACHTUNG: Feuergefahr

Im Falle eines Bruchs an den Rohren des Kühlsystems oder am Kompressor können leicht entzündbare Gase austreten:

- offenes Feuer vermeiden.
- den Raum gründlich lüften.
- Schäden am Stecker und am Kabel können zu einem Kurzschluss und zu Feuergefahr führen.

## Elektrische Sicherheit

- Überprüfen Sie, dass Stecker und Steckdose nicht beschädigt sind, da dies zu Feuergefahr führen kann.
- Nie an den Kabeln oder Anschlüssen ziehen.
- Falls der Stecker oder die Steckdose nicht korrekt montiert sind, besteht die Gefahr eines Kurzschlusses oder eines Feuers.
- Das Gerät nicht verwenden, wenn die Lichtabdeckung im Schrank beschädigt ist.
- Vor dem Austausch der Birnen die Stromzufuhr unterbrechen.
- Dieses Gerät funktioniert, wenn es an 220~240 V / 50 Hz angeschlossen ist
- Ein beschädigtes Kabel nie reparieren, sondern zum Austauschen qualifiziertes Fachpersonal kontaktieren. Bei Zweifelsfragen zur Installation sollte qualifiziertes Fachpersonal kontaktiert werden.

## **Tägliche Nutzung:**

- Keine brennbaren Flüssigkeiten oder Druckbehälter im Schrank aufbewahren, da die Gefahr einer Explosion und eines Feuers besteht.
- Im Schrank keine anderen elektrischen Geräte verwenden (Handmixer, Eismaschinen und andere elektrische Geräte).
- Nicht am Kabel ziehen, sondern den Stecker herausziehen.
- Der Weinkühlschrank sollte nicht direktem Sonnenlicht ausgesetzt werden, da dies die Kühlfähigkeit beeinflusst.
- Das Gerät wegen der Feuergefahr von Kerzen und offenem Feuer fernhalten.
- Dieses Kühlgerät ist nicht für den Einbau konzipiert.  
Es ist ausschließlich als freistehendes Gerät konzipiert.
- Dieses Kühlgerät eignet sich nicht zum Gefrieren von Lebensmitteln.
- Die für das Gerät empfohlene Temperatureinstellung beträgt 12 °C.
- Dieses Gerät ist zum Aufbewahren von Wein und anderen Getränken konzipiert.
- Dieses Gerät ist schwer; seien Sie deshalb beim Verschieben vorsichtig.
- Falls Ihr Gerät Rollen hat, sind diese nur für kurze Strecken konzipiert und nicht für das Überbrücken längerer Strecken.
- Lehnen Sie sich nicht gegen den Weinkühlschrank. Setzen oder stellen Sie sich nicht auf den Schrank.
- Um das Hinunterfallen von Gegenständen zu vermeiden, sollten der Schrank oder die Regalböden nicht überlastet werden.

## **Achtung! Reinigung und Wartung**

- Vor der Reinigung die Stromzufuhr unterbrechen und den Stecker herausziehen.
- Bei der Reinigung dürfen keine Metallgegenstände, Dampfgeräte, aggressiven Reinigungsmittel, Lösungsmittel oder Ähnliches verwendet werden.
- Keine scharfen oder spitzen Gegenstände verwenden, um Eis zu entfernen.

## Wichtige Informationen zur Installation

- Achten Sie darauf, dass die elektrischen Installationen im Haus regelkonform sind und befolgen Sie die Tipps und Hinweise in dieser Anleitung.
- Beim Auspacken sollten Sie sicherstellen, dass das Gerät keine sichtbaren Schäden aufweist.
  - Wir empfehlen, das Gerät erst anzuschließen, wenn es mindestens 4 Stunden bei Zimmertemperatur gestanden hat.
  - Denken Sie daran, die erforderliche Luftzirkulation um den Schrank zu gewährleisten, um eine Überhitzung zu vermeiden.
  - Um Überhitzung und Feuergefahr zu vermeiden, darf das Gerät nicht mit Wänden oder Schrankseiten in Kontakt geraten.
  - Das Gerät darf nicht in der Nähe von Heizungen, Öfen, Herden oder anderen Wärmequellen platziert werden.
  - Bitte vergewissern Sie sich, dass Sie den Strom ausschalten können, wenn der Schrank installiert ist.

## Strom sparen

Um Strom zu sparen, sollten die unten stehenden Tipps befolgt werden:

- Das Gerät korrekt und mit ausreichender Belüftung um das Gerät herum installieren.
  - Die Türen so wenig und so selten wie möglich öffnen.
  - Um einen normalen Betrieb zu gewährleisten, sollte die Wasserauffangschale regelmäßig gereinigt werden.
    - Regelmäßig reinigen und die Gummileisten an der Tür daraufhin überprüfen, ob sie richtig schließen, da sie andernfalls ausgetauscht werden sollten.
- Die Regalböden sind werkseitig montiert und bieten die energieeffizienteste Nutzung dieses Kühlgeräts. Verwenden Sie die Regalböden des Produzenten. Die Löcher der Regalböden dürfen nie blockiert werden, und es dürfen keine anderen, vom Produzenten nicht anerkannten Regalböden verwendet werden, da diese zu einem schlechten oder erhöhten Energieverbrauch führen können.

- Die werkseitig eingestellte Temperatur beträgt 12 °C. Es wird empfohlen, für eine optimale Konservierung der Weine die Temperatur auf 12 °C einzustellen. Wenn die Umgebungstemperatur 25 °C beträgt und der Weinkühlschrank nicht mit Flaschen befüllt ist, dauert es etwa 1 Stunde, bis sich die Temperatur des Weinkühlschranks von 5 °C auf 12 °C erhöht hat. Unter denselben Umständen wird es etwa 3 Stunden dauern, die Temperatur von 12 °C auf 5 °C zu reduzieren. Je geringer die Temperaturspanne ist, desto kürzer ist diese Dauer.

## Problembehebung

- Sämtliche Elektroarbeit sollte nur von qualifiziertem Fachpersonal durchgeführt werden. Es dürfen nur Originalteile verwendet werden.

Dieses Gerät ist nur für die Nutzung in Privathaushalten konzipiert, und wir übernehmen keine Haftung für eine anderweitige Nutzung.



## 2. BESCHREIBUNG

PM248S-HHB-1 / PMW248S-HHB-1

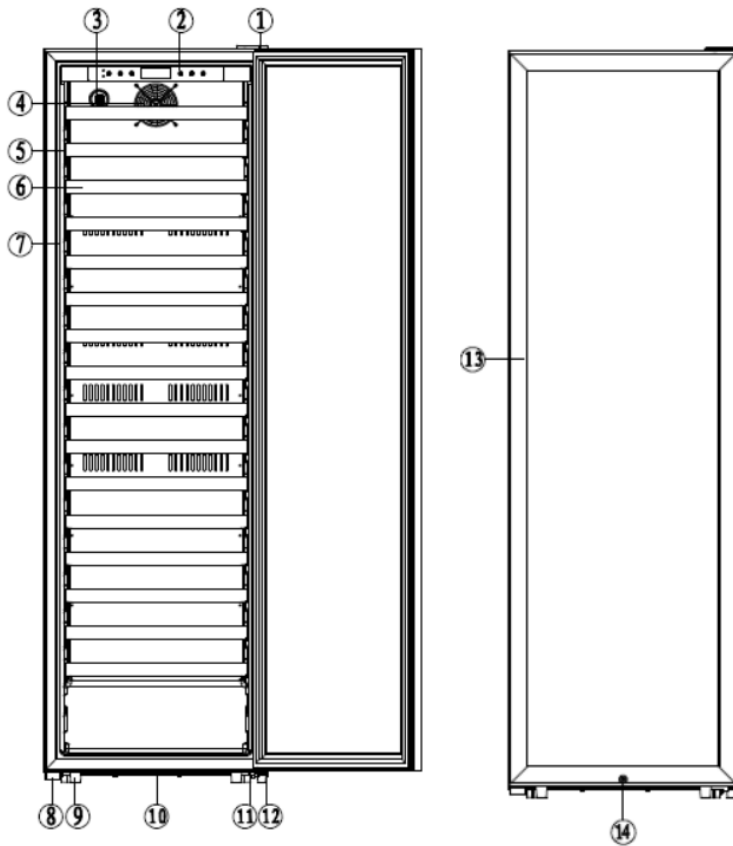

1	Oberes Scharnier
2	Bedienfeld
3	Kohlefilter
4	Gebälse
5	Teleskop-Gleitschiene
6	Regalboden
7	LED-Lichtschiene
8	Türstütze
9	Verstellbare Beine
10	Schlosshalterung
11	Türscharnier unten
12	Türstütze unten
13	Tür
14	Schloss

## 3. INSTALLATIONSANLEITUNG

### Vor der Inbetriebnahme:

- Alle Verpackungsmaterialien entfernen.
- Vor dem Anschluss an die Stromquelle soll der Weinkühlschrank 24 Stunden lang stehen. So lagert sich die Kühlflüssigkeit nach dem Transport ab.
- Den Schrank mit einem feuchten Tuch reinigen.

## **Bedienungsanleitung**

Dieses Gerät ist für das Funktionieren bei Umgebungstemperaturen konzipiert, die auf der Plakette mit den Temperaturklassen vermerkt sind. Die Umgebungstemperatur beeinflusst die Temperatur und Feuchtigkeit im Innenraum Ihres Weinkühlschranks. Um einen optimalen Betrieb zu erreichen, sollte Ihr Weinkühlschrank auf eine Umgebungstemperatur von 23°C bis 25°C eingestellt werden.

<b>Klimaklasse</b>	<b>Symbol</b>	<b>Temperaturbereich der Umgebung</b>
<b>Erweitert gemäßigt</b>	<b>SN</b>	<b>Von +10 °C bis +32 °C</b>
<b>Gemäßigt</b>	<b>N</b>	<b>Von +16 °C bis +32 °C</b>
<b>Subtropisch</b>	<b>ST</b>	<b>Von +16 °C bis +38 °C</b>
<b>Tropisch</b>	<b>T</b>	<b>Von +16 °C bis +43 °C</b>

Falls die Raumtemperatur höher oder niedriger ist, wird die Leistung des Schrank beeinträchtigt; der Schrank kann eventuell nicht die gewünschte Temperatur erreichen.

Temperaturen für PM248S-HHB-1 / PMW248S-HHB-1: 5-20 °C. Es ist empfehlenswert, Ihr Weinkühlgerät an einem Ort zu installieren, an dem die Umgebungstemperatur zwischen 10 und 38 °C beträgt. Falls die Umgebungstemperatur darüber oder darunter liegt, wird die Leistung des Geräts beeinträchtigt und kann möglicherweise nicht erreicht werden.

### **Installation des Weinkühlschranks:**

- Dieser Weinkühlschrank ist für die freistehende Installation konzipiert.
- Stellen Sie den Schrank auf eine Unterlage, die ausreichend stabil ist, um auch ein beladenes Gerät zu tragen. Stellen Sie die Füße unter dem Schrank so ein, dass er gerade steht.
- Um die beste Funktion und den niedrigsten Energieverbrauch zu erzielen, sollte das Gerät nicht in der Nähe von Wärmequellen (Öfen, Herde usw.) aufgestellt werden. Es sollte ebenfalls nicht direktem Sonnenlicht ausgesetzt werden oder in einem sehr kalten Raum stehen.



• Das Gerät an eine Steckdose anschließen und für 50 mm Abstand zwischen dem Schrank und der Wand sorgen. Der Schrank muss gerade und auf einer soliden Unterlage stehen, um zu gewährleisten, dass die Tür und die Dichtungsleisten optimal funktionieren.

## **Bedienfeld:**

**Wichtig:** Nachdem die gewünschte Temperatur eingestellt worden ist, wird auf dem Display weiterhin die aktuelle Temperatur angezeigt werden, die sich schrittweise ändert, bis die gewünschte Temperatur erreicht worden ist.



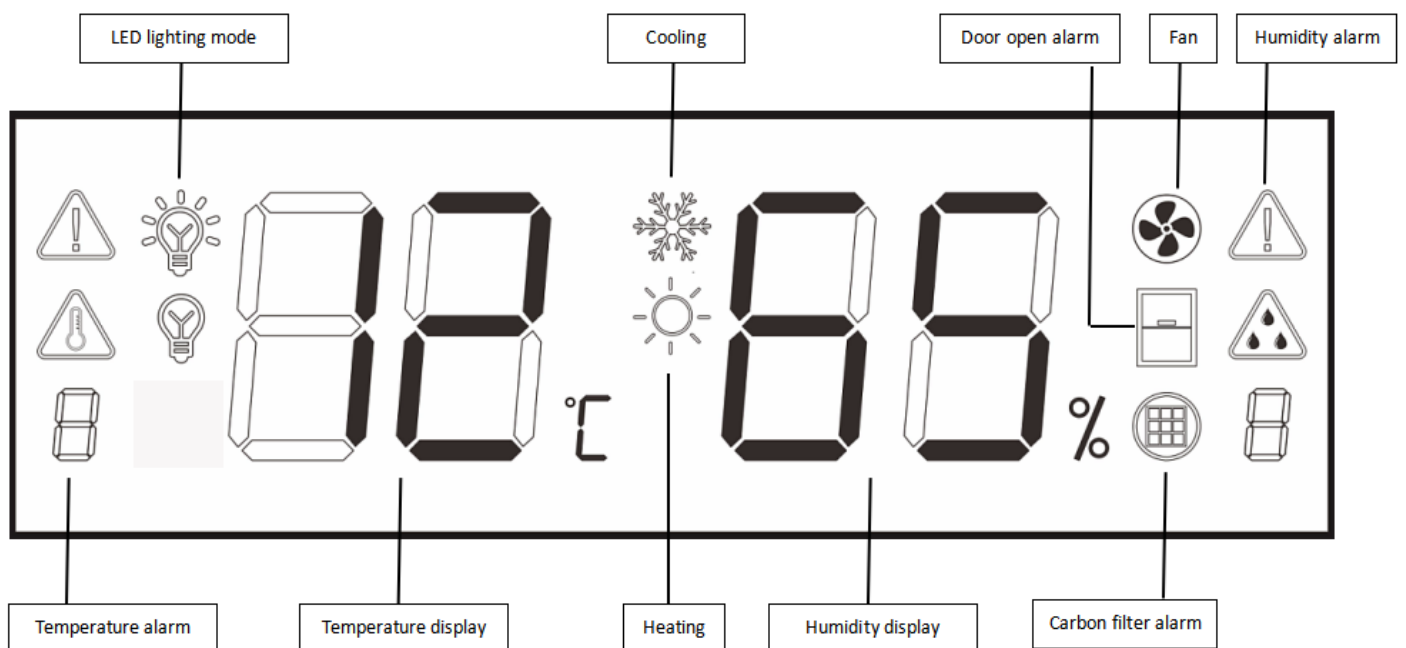





## **Beschreibung LCD-Display:**









## Kontrollbeschreibung:



Für PM248S-HHB-1 / PMW248S-HHB-1 betragen die Minimal- und Maximaltemperatur 5-20 °C.

Piktogramm	Bedientasten:	Bedienungsanleitung
	Ein- / Ausschalter	Den Schalter ca. 2 Sekunden lang gedrückt halten, um das Gerät ein- oder auszuschalten.
	Taste für die Temperaturwahl	Diese Taste betätigen, um die Temperatur zu ändern. Anschließend die UP- und DOWN-Pfeile zum Ändern der Temperatur betätigen.
	UP-Taste für die Temperatur	Drücken, um die Temperatur zu erhöhen. Danach die Taste für die Temperaturwahl betätigen.
	DOWN-Taste für die Temperatur	Drücken, um die Temperatur zu senken. Danach die Taste für die Temperaturwahl betätigen.
	Taste für die Wahl zwischen Celsius/Fahrenheit	Drücken, um bei der Temperaturanzeige von Celsius zu Fahrenheit zu wechseln.
	Lichtfunktion	Die Taste 3 Sekunden lang gedrückt halten, um die Lichtfunktion auszuwählen. Es stehen 2 Funktionen zur Auswahl, das Ober- und Seitenlicht wird gleichzeitig mit einer Taste gesteuert.
	Lichtfunktion	Wenn auf dem LCD-Display dieses Symbol angezeigt wird, leuchtet das Licht konstant.
	Licht Ein-/Ausschaltfunktion	Wenn auf dem LCD-Display dieses Symbol angezeigt wird, leuchtet das Licht, wenn die Tür geöffnet wird und erlischt, wenn die Tür geschlossen wird. Diese Funktion ist eine Standardfunktion.  Die Lichtstärke kann auf 5 Niveaus eingestellt werden. Zum Justieren muss die Lichttaste gedrückt werden, um die Lichtstärke zu ändern. Bei jedem Druck auf die Taste wird die Lichtstärke um ein Niveau geändert.

## Alarmsystem:

Piktogramm	Alarmtyp	Beschreibung
	Alarm: Tür offen	Falls die Tür offen steht oder nicht komplett geschlossen ist, wird das Symbol auf dem LCD-Display sichtbar und ein Piepton ertönt alle 5 Sekunden drei Mal. Zum Beenden des Alarms eine der drei Tasten betätigen. Der Alarm wird ebenfalls beendet, wenn die Tür geschlossen wird.
	Alarm: niedrige Temperatur	Falls die Temperatur im Schrank mehr als 3 Stunden lang unter 2 °C beträgt, ertönt ein Piepton und das LCD-Display blinkt. Zum Beenden des Alarms eine der Tasten betätigen.
	Alarm: hohe Temperatur	Falls die Temperatur im Schrank mehr als 6 Stunden lang 25 °C beträgt, ertönt ein Piepton und das LCD-Display blinkt. Zum Beenden des Alarms eine der Tasten betätigen.
	Alarm: niedrige Luftfeuchtigkeit	Falls die Luftfeuchtigkeit im Schrank mehr als 3 Stunden lang weniger als 40 % beträgt, blinkt das LCD-Display. Der Alarm hört auf, wenn die Luftfeuchtigkeit ein normales Niveau erreicht.
	Alarm: hohe Luftfeuchtigkeit	Falls die Luftfeuchtigkeit im Schrank mehr als eine Stunde lang über 80 % beträgt, blinkt das LCD-Display. Der Alarm hört auf, wenn die Luftfeuchtigkeit ein normales Niveau erreicht.
	Alarm: Kohlefilter	Falls der Kohlefilter mehr als 365 Tage lang genutzt worden ist, ertönt der Alarm und das LCD-Display blinkt. Um den Alarm auszuschalten, eine beliebige Taste betätigen. Der Kohlefilter sollte ausgetauscht oder evtl. gereinigt werden.

## **Ablauf und Zurücksetzen des Kohlefilters**



und gleichzeitig 3 Sekunden lang gedrückt halten, um den Ablauf des Kohlefilters anzuzeigen. Der Ablauf ist ca. 10 Sekunden lang auf dem LCD-Display sichtbar.

Falls der Kohlefilter mehr als 365 Tage lang genutzt worden ist, ertönt der Alarm und das LCD-Display blinkt.

Nach dem Austausch des Kohlefilters müssen  und  gleichzeitig gedrückt werden, um eine neue 365-tägige Periode zu starten.

## **Austausch des Kohlefilters**

Dieser Weinkühlschrank ist mit einem Kohlefilter versehen, der konstant die Luft reinigt. Er ist oben an der linken Innenseite installiert.



Zum Entfernen den Filter drehen und herausziehen.

## **Wechseln des Türanschlags**

Der Türanschlag kann nicht geändert werden, da ein Sicherheitsschloss installiert ist.

## Lagerung von Flaschen

Der PM248S-HHB-1 / PMW248S-HHB-1 ist mit 16 Regalböden mit einer Flaschenkapazität von 161 Standard-Bordeauxflaschen ausgestattet:

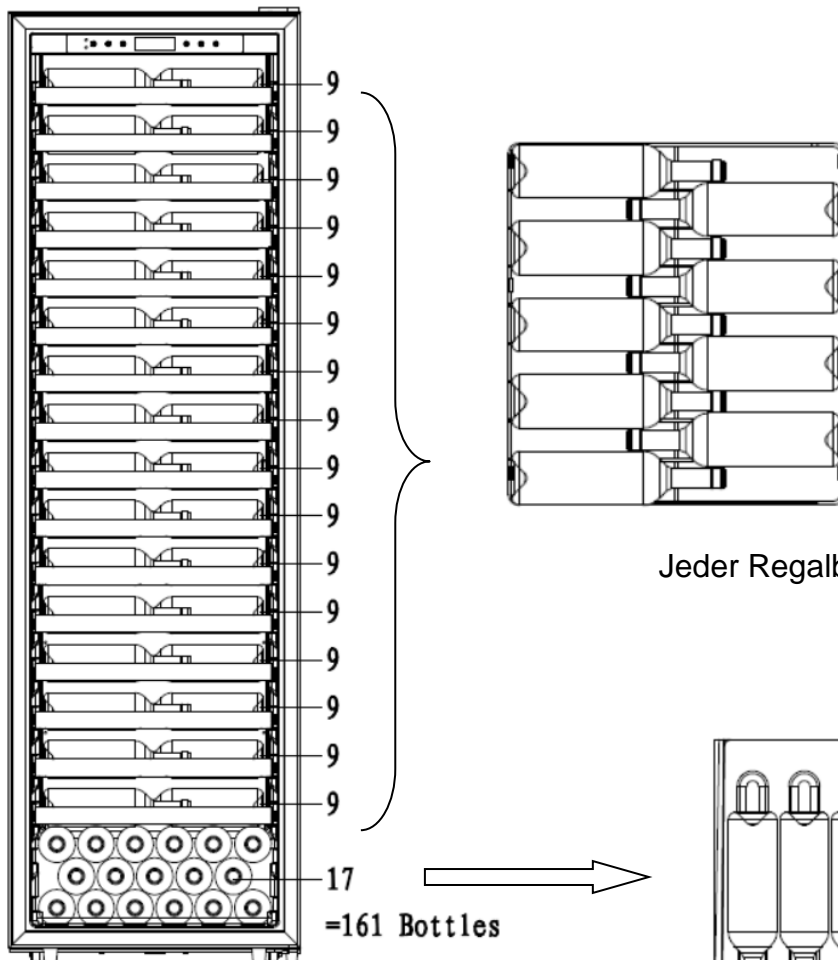

Jeder Regalboden kann 9 Flaschen fassen.

Unten können Flaschen in 3 Schichten gelagert werden.

Die erste und dritte Schicht kann 6 Flaschen fassen, die mittlere Schicht 5 Flaschen.

## Installation des Griffs:

Diese zwei Modelle haben keinen Griff.

## Montage von Wand-Abstandsstücken:

Für das Modell PM248S-HHB-1 / PMW248S-HHB-1 sind 2 Wand-Abstandsstücke im Anleitungsbeutel beigelegt. Vor der Inbetriebnahme Ihres Weinkühlschranks sollten Sie Untenstehendes befolgen, um eine ausreichende Belüftung zu gewährleisten.

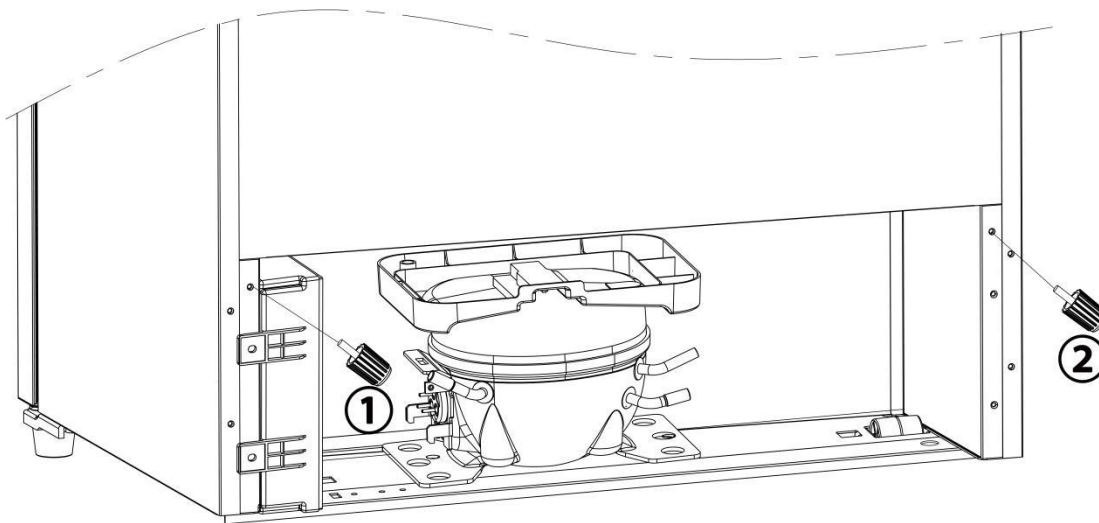

So sehen die installierten Abstandsstücke aus:

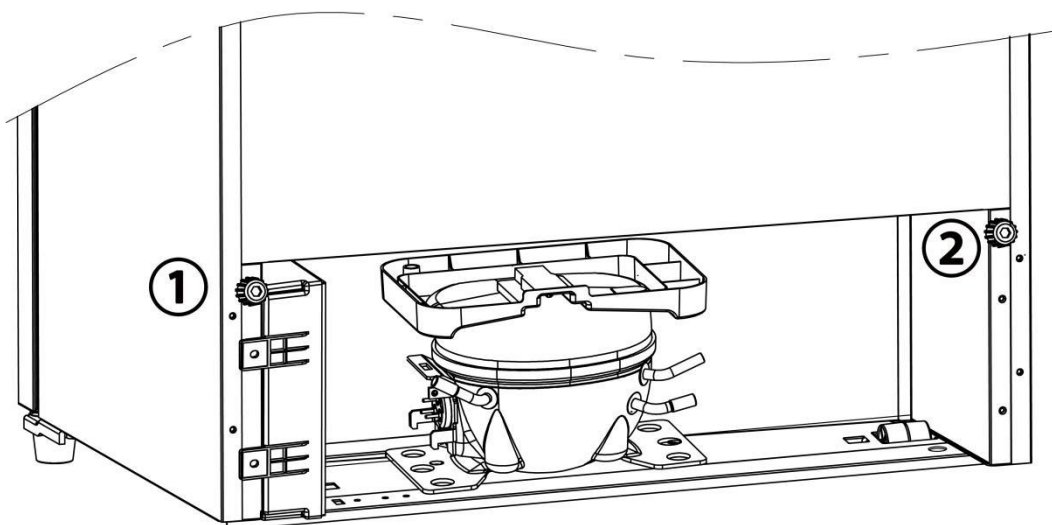

## **4. AUSSTATTUNG**

### **Klima-Kontrollsystem**

Laut Experten beträgt die ideale Temperatur für die Lagerung von Wein um die 12 °C, möglich sind hierbei 10 bis 14 °C. Bei verschiedenen Weintypen kann der Schrank jedoch auf 5 bis 20 °C eingestellt werden.

Es ist wichtig, plötzliche Temperaturschwankungen zu vermeiden. Dieser Weinkühlschrank ist für das Beibehalten einer gleichmäßigen und konstanten Temperatur konzipiert.

### **Anti-Vibrations-System:**

Der Kühlkompressor ist mit speziellen Dämpfern versehen, und alle Hohlräume sind mit Schaumstoff isoliert. So wird ein Übertragen der Vibrationen auf den Wein vermieden.

### **Enteisen:**

Dieses Gerät ist mit einem automatischen Enteisungs-System versehen. Wenn sich die Kühlung im Standby-Modus befindet, werden die Oberflächen des Geräts nach Bedarf enteist. Eventuelles Schmelz- und Kondenswasser wird automatisch in den Verdampferbehälter auf der Rückseite des Schrankes in der Nähe des Kompressors geleitet. Die Wärme des Kompressors lässt das Wasser laufend verdampfen.

### **Austausch der Leuchtquelle:**

Dieses Gerät enthält lichtausstrahlende Dioden (LEUCHTDIODEN). Diese Art von Dioden kann vom

Verbraucher nicht geändert werden. Die Lebensdauer dieser LED ist normalerweise ausreichend, so dass keine Änderungen erfolgen müssen. Falls jedoch, trotz der Sorgfalt, die bei der Herstellung Ihres Weinkühlschranks an den Tag gelegt wurde, die LED-Leuchte defekt sein sollte,

kontaktieren Sie bitte Ihren After-Sales-Service, um Änderungen vornehmen zu lassen.

## **5. BEFÜLLUNG**

Die empfohlene Anzahl der Flaschen ist ausschließlich ein Richtwert und bietet nur einen Überblick über die geschätzte Anzahl der Flaschen. Konkret kommt es natürlich auf die Größen und Typen der Flaschen an.

Die korrekte Größe des Weinkühlschranks ist in Litern gemessen.

Die Anzahl der Flaschen ist gemäß einer Standard-Bordeauxflasche von 0,75 l gemessen. In den verschiedenen Distrikten gibt es unterschiedliche Flaschengrößen (Bordeaux, Burgunder, Provence usw.).

## **6. WARTUNG**

Vor der Reinigung (die regelmäßig erfolgen sollte) die Stromzufuhr unterbrechen und den Stecker herausziehen.

Vor der Inbetriebnahme und anschließend regelmäßig empfehlen wir eine Reinigung außen und innen (Vorder- und Rückseite sowie die obere Fläche und die Seitenflächen). Die Reinigung sollte mit lauwarmem Wasser, das mit einem milden Reinigungsmittel versehen ist, und einem weichen Tuch erfolgen. Vor dem Anschließen mit einem trockenen Tuch nachwischen. Keine Lösungsmittel oder andere aggressive Mittel verwenden.

Die Regalböden mit einem feuchten Tuch reinigen. Die Holzregale erfordern keine spezielle Behandlung.

Beim ersten Einschalten des Geräts können Gerüche auftreten. Das Gerät einige Stunden lang bei der höchsten Kühlstufe leerstehen lassen. Durch die Kälte verschwindet der Geruch normalerweise.



## **7. LAGERUNG DES WEINKÜHLSCHRANKS**

Wenn das Gerät eine Zeitlang nicht genutzt wird, sollte das Bedienpanel auf die normale Einstellung eingestellt werden.

Bei einem längeren Zeitraum:

- Alle Flaschen entfernen.
- Den Stecker aus der Steckdose ziehen.
- Das Gerät von außen und innen reinigen.
- Die Tür offen stehen lassen, um unangenehme Gerüche und Schimmel zu vermeiden.

## **8. IM FALLE EINES STROMAUSFALLS**

Die meisten Stromausfälle dauern nur 1-2 Stunden und haben keinen weiteren Einfluss auf die Temperatur im Schrank. Um Ihren Wein zu schützen, sollten Sie die Tür bei einem Stromausfall nicht öffnen.

- Falls die Stromzufuhr zum Gerät unterbrochen worden ist, sollten Sie vor einem erneuten Hochfahren 3-5 Minuten lang warten. ACHTUNG: Der Kompressor startet nur erneut, wenn Kühlungsbedarf besteht.

- Falls die Stromzufuhr zum Gerät unterbrochen worden ist, können die Temperatureinstellungen am Bedienpanel zurückgesetzt worden sein. Dies ist völlig normal und es kann einige Stunden dauern, bis sie zu den Normaleinstellungen zurückgekehrt sind.

## **9. BEIM VERSCHIEBEN DES WEINKÜHLSCHRANKS**

Zunächst das Gerät ausschalten und den Stecker aus der Steckdose ziehen.

Alle Flaschen entfernen und lose Gegenstände sichern.

Um ein Beschädigen der Füße zu vermeiden, eng an den Sockel schrauben.

Das Gerät senkrecht stehend verschieben, eventuell anhand der Dichtung feststellen, in welche Richtung der Schrank geneigt werden kann.

## **10. IM FALLE EINES STROMAUSFALLS**

Im Falle eines Stromausfalls bitte Folgendes überprüfen, bevor der Service angerufen wird.

1. Ist das Gerät an den Strom angeschlossen?
2. Liegt im Haus oder Gebiet ein Stromausfall vor?

**ACHTUNG:**

Falls das Kabel beschädigt ist, muss es von einem Elektriker ausgetauscht werden.

**FALLS DAS PROBLEM DURCH DIE ÜBERPRÜFUNG NICHT BEHOBEN WIRD, MUSS DAS GESCHÄFT, IN DEM DIE WARE GEKAUFT WORDEN IST, KONTAKTIERT WERDEN.**

**ACHTUNG!**

**VOR DER REPARATUR DES GERÄTS DEN STECKER AUS DER STECKDOSE ZIEHEN.**

## 11. PROBLEME UND LÖSUNGEN

Die meisten einfachen Probleme mit dem Weinkühlschrank können selbst gelöst werden. Probieren Sie Folgendes aus:

<b>PROBLEM</b>	<b>MÖGLICHE URSACHE</b>
<i>DAS GERÄT FUNKTIONIERT NICHT</i>	<i>Das Gerät ist nicht in die Steckdose eingesteckt. Das Gerät ist nicht eingeschaltet. Überprüfen Sie, ob die Stromzufuhr zur Steckdose besteht und ob evtl. eine Sicherung defekt ist.</i>
<i>DAS GERÄT KÜHLT NICHT AUSREICHEND</i>	<i>Überprüfen Sie die Temperatureinstellung. Überprüfen Sie, ob die Raumtemperatur über oder unter der Leistungsfähigkeit des Geräts liegt. Wurde die Tür zu häufig geöffnet? Ist die Tür richtig geschlossen? Ist die Gummileiste dicht? Ist um das Gerät herum ausreichend Platz, so dass die Wärme abgesondert werden kann?</i>
<i>DER KOMPRESSOR STARTET UND STOPPT HÄUFIG</i>	<i>Die Raumtemperatur ist zu hoch. Es wurden kürzlich viele Flaschen in den Schrank gelegt. Die Tür wird zu häufig geöffnet. Die Tür ist nicht richtig geschlossen. Der Weinkühlschrank ist nicht korrekt eingestellt.</i>
<i>DAS LED-LICHT FUNKTIONIERT NICHT</i>	<i>Das Gerät ist nicht in die Steckdose eingesteckt. Eine Sicherung ist defekt. Der Lichtschalter ist ausgeschaltet.</i>
<i>Vibration</i>	<i>Überprüfen Sie, ob das Gerät auf einer festen Unterlage und waagrecht steht.</i>
<i>DAS GERÄT IST LAUT</i>	<i>Ein Geräusch wie fließendes Wasser ist normal; es handelt sich um die Kühlflüssigkeit. Am Ende einer Kühlperiode ist das Geräusch von Wasser zu hören.</i>

	<p><i>Die Erweiterung und das Zusammenziehen des Kühlsystems sind normal.</i></p> <p><i>Das Gerät ist nicht waagrecht ausgerichtet.</i></p> <p><i>Überprüfen Sie, ob das Gebläse ordnungsgemäß funktioniert.</i></p>
<p><b>DIE TÜR LÄSST SICH NICHT SCHLIESSEN</b></p>	<p><i>Das Gerät ist nicht waagrecht ausgerichtet.</i></p> <p><i>Die Gummileiste des Geräts ist verschlissen oder verschmutzt.</i></p> <p><i>Die Regalböden sind nicht korrekt eingesetzt.</i></p> <p><i>Ein Teil des Inhalts ragt zu weit heraus und verhindert ein Schließen der Tür.</i></p>
<p><i>Das LED-Display funktioniert nicht.</i></p>	<p><i>Das Bedienpanel ist kaputt.</i></p> <p><i>Der Power-Schalter ist nicht aktiviert.</i></p> <p><i>Das Gerät ist nicht in die Steckdose eingesteckt.</i></p>

## 12. UMWELT



Das Symbol mit dem durchgestrichenen Müllcontainer auf diesem Gerät zeigt an, dass das Gerät nur auf dem Recyclinghof entsorgt werden darf.

Für detaillierte Informationen zu Recyclingverfahren informieren Sie sich bitte vor Ort oder in dem Ladengeschäft, in dem Sie das Produkt erworben haben.

### **13. ZUGRIFF AUF ERSATZTEILE**

Funktionale und ästhetische Ersatzteile sind professionellen Monteuren und Endverbrauchern

mindestens 10 Jahre lang ab dem Datum, an dem die letzte Einheit der Modellserie auf den Markt gebracht wurde, zugänglich.

Die Liste der Ersatzteile und der Bestellvorgang (Geschäftskunde/Endverbraucher) gehen aus folgender Website hervor oder kann per Post bei folgender

Adresse angefordert werden:

[www.wineandbarrels.com](http://www.wineandbarrels.com)

Wineandbarrels A/S, Rønnevangsalle, 3400 Hillerød, Dänemark

Alle CAVECOOL-Weinkühlschränke haben eine zweijährige Garantie.

## ANLAGE 1

Modell	PM248S-HHB-1	PMW248S-HHB-1
Strom	220-240V/50Hz	220-240V/50Hz
Produktgröße (BXTXH) mm	595x705x1955	595x705x1955
Verpackungsgröße (BXTXH) mm	660x770x2015	660x770x2015
Nettogewicht (kg)	113	120
Energieklasse	G	G
Nettovolumen	478 l	478L
Energieverbrauch/24h	0,512 kWh	0,512 kWh
Energieverbrauch/Jahr	187 kWh	187 kWh
Abtauen	Automatisch	Automatisch
Klimaklasse	N/ST/T	N/ST/T
Installationstyp	Freistehend	Freistehend